

Carl Stahl Kromer GmbH

Carl Stahl
KROMER

Original-Betriebsanleitung

Positionierer Typ 5250



DE	Original-Betriebsanleitung – Positionierer	4 ... 7
FR	Instructions de service – Unité de positionnement	8 ... 11
GB/US	Operating Instructions – Positioner	12 ... 15
ES	Instrucciones de uso – Posicionador	16 ... 19
NL	Handleiding – Positioneerder	20 ... 23
SE	Bruksanvisning – Positionerare	24 ... 27
DK	Brugsanvisning – Positioneringsenhed	28 ... 31
NO	Bruksveiledning – Posisjoneringsenhet	32 ... 35
IT	Istruzioni per l'uso – Posizionatore	36 ... 39
CZ	Návod k obsluze – Polohova	40 ... 43
PL	Instrukcja eksploatacji – Urządzenie Pozycjonujące	44 ... 47
RU	Оригинальное руководство по эксплуатации – Позиционирующее устройство	48 ... 51
PT	Instruções de operação – Posicionador	52 ... 55
CN	原版使用说明书 – 型定位器	56 ... 59
SK	Návod na používanie – Pôvodný návod na použitie	60 ... 63
SI	Navodilo za obratovanje – Pozicionirnik	64 ... 67
TR	İşletim Kılavuzu - Pozisyonlayıcı	68 ... 71
HU	Kezelési utasítás – Pozicionáló	72 ... 75

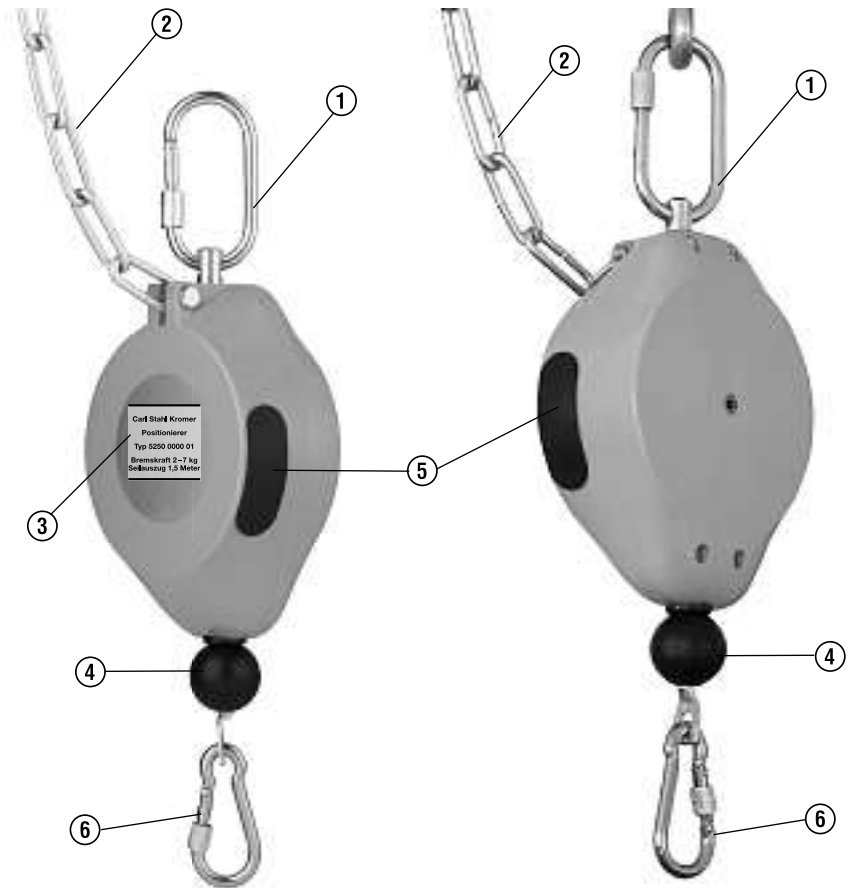

1 Sicherheitsaufhängung
Safety hook
Suspension principale par crochet

2 Absturzsicherung
Anti-fall arrangement
Manille de sécurité

3 Typenschild
Nameplate
Plaque signalétique

4 elastische Seileinzugsbegrenzung
Cable stop buffer
Butée flexible

5 Abdeckung (Einstellschraube Bremse)
Cover (brake adjusting screw)
Couverture (vis de réglage frein)

6 Lasthaken
Load hook
Crochet de levage

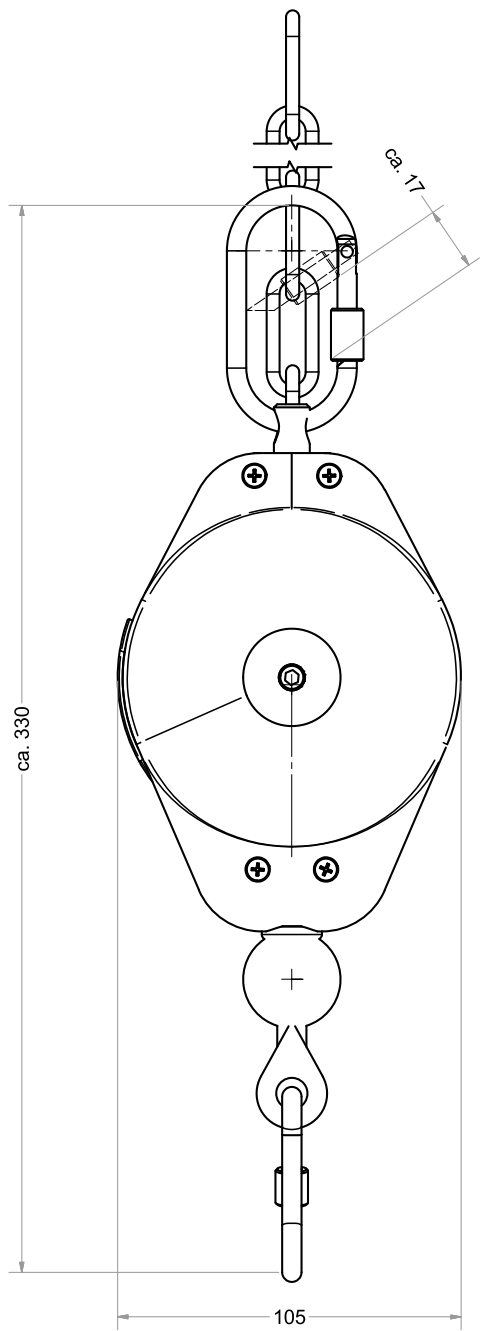
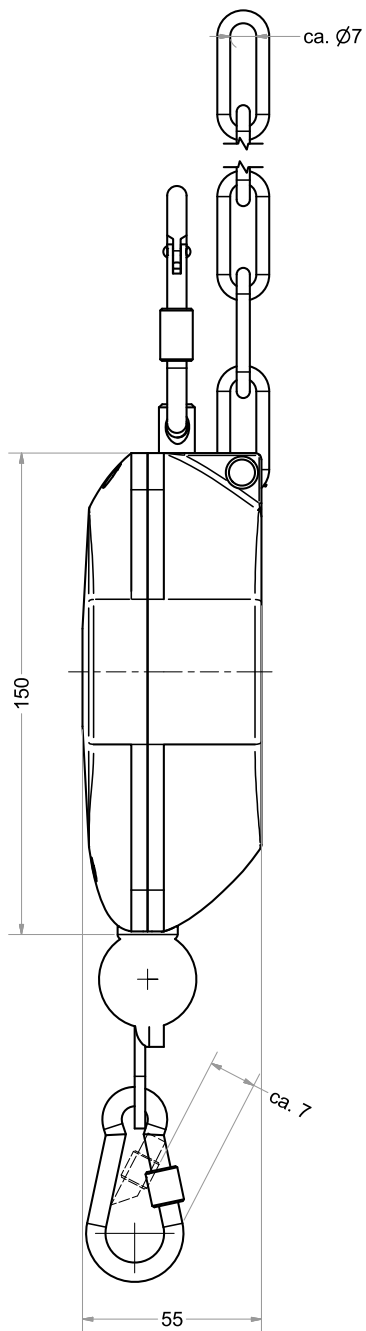

Inhalt

1 Einleitung	4	9 Restgefahren	5
2 Herstellerangaben	4	10 Gerätekenwerte	6
3 EG-Konformitätserklärung	4	11 Installation, Einstellen der Bremskraft	6
4 Gewährleistung	4	11.1 Installation	6
5 Typenschild	4	11.2 Einstellen der Bremskraft	6
6 Bestimmungsgemäße Verwendung	5	12 Bedienung des Positionierers	7
7 Sicherheitshinweise – Unfallverhütung	5	13 Wartung und Prüfung	7
8 Sachwidrige Verwendung	5	14 Entsorgung	7

1 Einleitung

- Diese Betriebsanleitung wurde für den Positionierer Typ 5250 erstellt und enthält Angaben für die Installation durch vom Hersteller ausgebildetes oder autorisiertes Fachpersonal sowie Angaben zur Bedienung durch hierfür unterwiesenes Personal.
 - Vor der Inbetriebnahme des Positionierers muss diese Original-Betriebsanleitung sorgfältig gelesen, verstanden und in der Folge strikt beachtet werden.
 - Rechtlich verbindlich ist ausschließlich die Originalfassung in deutscher Sprache.
- Änderungen vorbehalten.

2 Herstellerangaben

Carl Stahl Kromer GmbH
Nägelseestraße 37
D-79288 Gottenheim

Tel. +49 (0) 7665/50 207-0
Fax +49 (0) 7665/50 207-22

E-Mail: kromer@kromer.com
Homepage: www.kromer.com

3 EG-Konformitätserklärung

Wir erklären in alleiniger Verantwortung, dass der Positionierer in Übereinstimmung mit der hierfür gültigen EG-Richtlinie Maschinen „2006/42/EG“ entwickelt, konstruiert und gefertigt wird.

Folgende Normen wurden angewandt: DIN EN 12100

Dokumentationsverantwortlicher: Carl Stahl Kromer GmbH, Tel.: +49 (0) 7665 / 50 207-0

Diese EG-Konformitätserklärung verliert ihre Gültigkeit, wenn der Positionierer umgebaut oder verändert wird.

Thomas Steinle

Thomas Steinle
Geschäftsführer

Gottenheim,
20. 03. 2019

B. Lhd

Bernd Lienhard
Leiter Qualitätssicherung

4 Gewährleistung

Für den Positionierer übernehmen wir eine Gewährleistung auf Funktion und Fehlerfreiheit des Materials von 24 Monaten ab Lieferdatum. Diese erstreckt sich nicht auf Folgen üblicher Abnutzung, der Überlastung, unsachgemäßer Behandlung oder des Einbaus fremder Ersatzteile.

Eine Gewährleistung kann nur dann übernommen werden, wenn uns das Gerät unzerlegt zur Prüfung vorgelegen hat. Schäden, die durch Material- oder Herstellerfehler entstanden sind, werden unentgeltlich durch Ersatzlieferung oder Reparatur beseitigt. Es gelten unsere allgemeinen Geschäftsbedingungen.

5 Typenschild

- Das Typenschild ist am Gehäuse angebracht.
- Hier finden Sie die Angaben zum Typ und dem zulässigen Traglastbereich.
- Das Typenschild enthält auch das CE-Zeichen.

6 Bestimmungsgemäße Verwendung

- Der Positionierer 5250 ist ausschließlich konzipiert für die Bereithaltung und manuell höhenvariable Positionierung benötigter Versorgungseinheiten (elektrische Energie, Druckluft, Netzwerkanschluss, Wasser etc.) unter Beachtung der auf dem Typenschild bzw. in Kapitel 10 „Gerätekenneiwerte“ angegebenen Obergrenze für Gewicht/Traglast und Seilauszug.
- Eine andere oder darüber hinausgehende Verwendung gilt als nicht bestimmungsgemäß! Für hieraus resultierende Schäden haftet der Hersteller/Lieferer nicht. Das Risiko trägt allein der Anwender.

7 Sicherheitshinweise – Unfallverhütung

- Jede Änderung des Positionierers 5250 darf nur mit ausdrücklicher schriftlicher Zustimmung der Herstellerfirma durchgeführt werden.
- Der Positionierer darf nur von hierfür geschulten Personen bedient und installiert werden. Das Personal muss über die bei diesen Arbeiten eventuell auftretenden Gefahren unterrichtet worden sein.
- Gefahrloses Arbeiten mit dem Gerät ist nur möglich, wenn Sie die Betriebsanleitung und die Sicherheitshinweise vollständig lesen, die darin enthaltenen Anweisungen verstanden haben und diese strikt befolgen.
- Niemals unter schwebenden Lasten gehen, arbeiten oder stehen.
- Der Positionierer darf nur vom Hersteller ausgebildetem oder autorisiertem Personal gewartet werden.
- Lasten nur bei voll eingezogenem Seil an- oder abhängen! Entlastete Seile können peitschenartig zurückschnellen. NIEMALS Lasten bei ausgezogenem Seil abhängen!
- Das Zerlegen des Positionierers ist äußerst gefährlich und strikt untersagt.
- Die Vorrichtung, an welcher der Positionierer und die Absturzsicherung befestigt wird, muss eine ausreichende Stabilität aufweisen!
- Der Betrieb des Positionierers ohne Installation der mitgelieferten Sicherheitskomponenten (Absturzsicherung) ist strikt untersagt.
- Das Seil des Positionierers ist periodisch auf Beschädigungen zu überprüfen. Mit beschädigtem Seil darf der Positionierer nicht weiter betrieben werden.

8 Sachwidrige Verwendung

Jegliche Verwendung des Positionierers, welche nicht unter Bestimmungsgemäße Verwendung beschrieben ist, gilt als nicht bestimmungsgemäß und somit als sachwidrige Anwendung. Der Positionierer darf nicht als Kran benutzt werden.

9 Restgefahren

GEFAHR!



Verletzungen bis hin zum Tode möglich!

NIEMALS unter schwebenden Lasten gehen, arbeiten oder stehen.

WARNUNG!

Verletzungen möglich!



- Lasten stets bei voll eingezogenem Seil an- oder abhängen.

- Werden die angehängten Lasten über den zulässigen Schrägzug von 5° hinausgezogen, können diese nach dem Loslassen heftig pendeln und Personen verletzen.

ACHTUNG!



- Der Betreiber muss sein Personal vor dem Arbeiten mit dem Positionierer entsprechend den Angaben in dieser Betriebsanleitung unterweisen.
- Niemals ohne Sicherheitseinrichtungen betreiben (z. B. Absturzsicherung [2]), diese entfernen oder durch Veränderung außer Betrieb setzen.
- Reparaturen sowie De- und Remontearbeiten am Positionierer dürfen nur von hierzu beauftragten und geschulten Personen durchgeführt werden. Hierbei stets die Originalersatzteile der Carl Stahl Kromer GmbH verwenden. Nur sie entsprechen den erforderlichen Sicherheitskriterien.

10 Gerätekenwerte

Positionierer 5250

Ident-Nr.	Bremskraftbereich (kg)	Seilauszug (m)	Eigengewicht (kg)
5250 0000 00	0,5 – 6	1,5	0,8
5250 0000 01	2 – 7	1,5	0,8
5250 0000 02	0,5 – 3	1,5	0,8

11 Installation, Einstellen der Bremskraft

11.1 Installation

ACHTUNG!



- Die Installation und das Einstellen der Traglast des Positionierers dürfen nur von hierzu beauftragten und geschulten Personen durchgeführt werden.
- Der Positionierer darf nicht in unmittelbarer Nähe von Warmluftgebläsen platziert werden.
- Die Vorrichtung, an welcher der Positionierer und die Absturzsicherung angebracht werden, muss mindestens mit einem Sicherheitsfaktor von 5 ausgelegt sein (5 x [Eigengewicht des Positionierers + maximal zulässige Traglast]).

1. Mittels Sicherheitsaufhängung ① den Positionierer aufhängen.
2. Sicherstellen, dass der Positionierer nicht aus der Sicherheitsaufhängung rutschen kann
→ Sicherungsmutter (1.1) festdrehen
3. Die Absturzsicherung ② an der Aufhängevorrichtung befestigen:
 - Hierbei darf die Bewegungsfreiheit des Positionierers nicht beeinträchtigt werden.
 - Der Fallweg bei einem Absturz des Positionierers darf 100 mm nicht überschreiten.

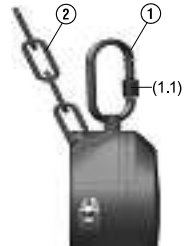

11.2 Einstellen der Bremskraft

ACHTUNG!



- Im Auslieferungszustand ist die Bremskraft auf die max. Traglast eingestellt.
- Vor dem Einstellen der Bremskraft ist die Last bei voll eingezogenem Seil anzuhängen.
- An der seitlichen Öffnung des Gehäuses lässt sich der Bremswiderstand und damit die Traglast einstellen.
- Die Verstellung in Richtung „+“ erhöht die Bremskraft (=Traglast)
- Die Verstellung in Richtung „-“ verringert die Bremskraft (=Traglast)
- Die korrekte Einstellung ist erreicht, wenn die angehängte Last sich leicht nach unten ziehen lässt und in jeder gewünschten Stellung sicher stehen bleibt.
- Ist ein leichtes „Nachrutschen“ der Last auszumachen, muss die Bremskraft entsprechend erhöht werden, bis ein sicherer Stopp in jeder Stellung gewährleistet ist.
- Die minimale und maximale Bremskräfteeinstellungen sind durch spürbare Endanschläge beim Verstellen der Bremskraft bemerkbar.
- ACHTUNG: Die Spiralfeder dient nur zum Aufwickeln des Seils und ist nicht verstellbar.

- Um die Bremskraft einzustellen, wird ein Innensechskantschlüssel (2,5 mm) benötigt.
- Einstellschraube ③ vorsichtig in die gewünschte Richtung drehen, jedoch maximal bis zu den Endanschlägen.

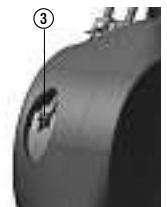

12 Bedienung des Positionierers

- Zum Senken ist an der Last mit der Hand zu ziehen, bis die gewünschte Position erreicht ist.
- Zum Anheben ist die angehängte Last mit der Hand anzuheben, bis die gewünschte Position erreicht ist.

13 Wartung und Prüfung

ACHTUNG!



- **Werden Schäden am Gerät festgestellt, ist der Arbeitsbetrieb mit dem Positionierer sofort einzustellen, der Positionierer als defekt zu kennzeichnen und der zuständige Vorgesetzte zu informieren.**
- **Die Öffnung seitlich am Gehäuse zum Einstellen der Bremskraft immer geschlossen halten, damit kein Schmutz oder Fett in das Innere gelangen kann!**

Tägliche Sichtprüfungen auf Beschädigungen vornehmen:

- Polyamidseil
- Sicherheitsaufhängung ①
- Absturzsicherung ②
- Einstellschraube Bremse ③



Der Positionierer, insbesondere das Seil, ist periodisch, mindestens 1 Mal jährlich, durch einen Sachkundigen auf Beschädigungen zu überprüfen. Bei einer Beschädigung darf das Gerät nicht weiter betrieben werden.

14 Entsorgung



- **Bei der Entsorgung müssen alle zum jeweiligen Zeitpunkt gültigen Richtlinien für Metalle, Kunststoffe, elektrische und elektronische Bauteile, Fette, Öle usw. berücksichtigt werden.**
- **Eventuell erforderliche Demontagearbeiten dürfen nur durch vom Hersteller ausgebildetes und unterwiesenes Fachpersonal durchgeführt werden.**

Table des matières

1 Introduction	8	9 Risques résiduels	9
2 Coordonnées du Fabricant	8	10 Caractéristiques techniques	10
3 Déclaration de conformité CE	8	11 Installation, réglage de la puissance de freinage	10
4 Garantie	8	11.1 Installation	10
5 Plaque signalétique	8	11.2 Réglage de la puissance de freinage	10
6 Utilisation conforme à l'usage prévu	9	12 Maniement de l'unité de positionnement	11
7 Consignes de sécurité – Prévention des accidents	9	13 Maintenance et inspections	11
8 Utilisation inadaptée	9	14 Elimination	11

1 Introduction

- Les présentes instructions ont été élaborées pour l'unité de positionnement type 5250 ; elles contiennent des informations portant sur l'installation de cette unité de positionnement par le personnel spécialisé formé et agréé par le Fabricant, ainsi que des informations relatives au maniement de l'unité de positionnement par le personnel spécialement instruit à cet effet.
- Il est impératif de lire attentivement la présente notice d'instructions originale, de l'avoir comprise avant la mise en route de l'unité de positionnement, puis de la respecter de manière stricte.
- Seule la version originale en langue allemande est juridiquement applicable.

Sous réserve de modifications.

2 Coordonnées du Fabricant

Carl Stahl Kromer GmbH
Nägelseestraße 37
D-79288 Gottenheim

Tél. +49 (0) 7665/50 207-0
Fax +49 (0) 7665/50 207-22

E-Mail: kromer@kromer.com
Site internet: www.kromer.com

3 Déclaration de conformité CE

Nous garantissons le bon fonctionnement de l'unité de positionnement et l'absence de vice de matériel pour une durée de 24 mois à partir de la date de livraison. Cette garantie ne couvre pas les conséquences d'une usure habituelle, d'une éventuelle surcharge, d'une manipulation non conforme ou du montage de pièces de rechange de tiers.

Les normes suivantes ont été appliquées : DIN EN 12100

Responsable de la documentation: Carl Stahl Kromer GmbH, Tél.: +49 (0) 7665 / 50 207-0

La présente déclaration de conformité CE perd sa validité si l'unité de positionnement vient à être transformée ou modifiée.

Thomas Steinle

Thomas Steinle
Gérant

Gottenheim,
20. 03. 2019

B. Lhd

Bernd Lienhard
Directeur Assurance-qualité

4 Garantie

Nous garantissons le bon fonctionnement de l'unité de positionnement et l'absence de vice de matériel pour une durée de 24 mois à partir de la date de livraison. Cette garantie ne couvre pas les conséquences d'une usure habituelle, d'une éventuelle surcharge, d'une manipulation non conforme ou du montage de pièces de rechange de tiers.

Nous n'assumerons cette garantie que si l'appareil nous a été présenté pour le contrôle en état non démonté. Tout dommage dû à des vices de matériel ou des défauts de fabrication sera réparé gratuitement par livraison de rechange ou par réparation. Ce sont nos Conditions générales qui s'appliquent.

5 Plaque signalétique

- La plaque signalétique est apposée sur le boîtier.
- Elle contient des informations sur le type et la plage de charge admise.
- Le symbole CE figure également sur la plaque signalétique

6 Utilisation conforme à l'usage prévu

- L'unité de positionnement 5250 est exclusivement conçue pour mettre à disposition et effectuer manuellement le réglage du positionnement en hauteur de l'unité d'alimentation nécessaire (énergie électrique, air comprimé, raccordement au réseau, eau, etc.), dans le respect des seuils de poids/charge et longueur d'extension de câble indiqués sur la plaque signalétique ou au chapitre 10 « Caractéristiques technique de l'appareil ».
- Tout autre usage ou tout autre utilisation excédant ce contexte sera réputée non conforme à l'usage prévu. Le Fabricant/Fournisseur est déchargé de toute responsabilité pour les dommages en résultat. L'utilisateur seul en assume le risque.

7 Consignes de sécurité – Prévention des accidents

- Toute modification de l'unité de positionnement 5250 ne peut être réalisée qu'avec l'accord exprès écrit du Fabricant.
- Seules des personnes spécialement formées à cet effet sont habilitées à procéder à l'installation et au maniement de l'unité de positionnement. Il est impératif que le personnel ait été préalablement informé des dangers susceptibles de survenir lors de ces travaux.
- Il n'est possible de travailler sans danger avec cet appareil qu'à condition d'avoir entièrement lu la présente notice d'instructions ainsi que les consignes de sécurité, d'avoir compris les instructions contenues dans celles-ci et de les appliquer strictement.
- Ne jamais marcher, travailler ou rester sous des charges suspendues.
- Seul le personnel spécialement agréé et formé par le Fabricant est autorisé à effectuer la maintenance de l'unité de positionnement.
- Il ne faut accrocher ou décrocher les charges que lorsque le câble est entièrement rétracté ! Lorsque l'on décroche une charge d'un câble étiré, celui-ci peut rebondir à la manière d'un fouet. NE JAMAIS décrocher les charges d'un câble étiré!
- Il est extrêmement dangereux de démonter l'unité de positionnement et ceci est strictement interdit.
- Il est impératif que le dispositif sur lequel sont fixées l'unité de positionnement et la sécurité antichute, présente une stabilité suffisante!
- Il est formellement interdit d'utiliser l'unité de positionnement sans que les composants de sécurité (sécurité antichute) faisant partie du détail de livraison aient été installés.
- Il est impératif de contrôler périodiquement le câble de l'unité de positionnement pour détecter d'éventuels dommages. Il est interdit de continuer d'utiliser l'unité de positionnement si le câble est défectueux.

8 Utilisation inadaptée

Toute utilisation de l'unité de positionnement, qui n'est pas définie dans le cadre de l'utilisation conforme, sera réputée non conforme et donc comme utilisation inadaptée. Il est interdit d'utiliser l'unité de positionnement comme grue.

9 Risques résiduels

DANGER !



Risque de blessures extrêmement graves, voir mortelles!

Ne jamais marcher, travailler ou rester sous des charges suspendues.

AVERTISSEMENT!



Risque de blessures possible

- **N'accrocher ou décrocher les charges que lorsque le câble est entièrement rétracté!**
- **Le fait de tirer sur les charges dans un angle supérieur à 5°, valeur maximale admise, peut entraîner un violent balancement de celles-ci lorsqu'on les relâche, et donc causer des dommages corporels!**

ATTENTION!

- Avant d'autoriser le travail avec l'unité de positionnement, il incombe à l'exploitant d'instruire son personnel conformément aux informations contenues dans les présentes instructions.
- Ne jamais utiliser l'unité de positionnement sans sécurité antichute, ne jamais supprimer cette dernière ni la mettre hors service par une modification.
- Seules les personnes agréées et spécialement formées à cet effet sont habilitées à effectuer des réparations et à procéder à des travaux de démontage ou d'assemblage sur l'unité de positionnement. Pour tous les travaux, il est impératif d'utiliser exclusivement des pièces de rechange d'origine de la société Carl Stahl Kromer GmbH. Seules ces pièces répondent aux critères de sécurité requis.

10 Caractéristiques techniques

Unité de positionnement 5250

No. ident.	Plage de puissance de freinage (kg)	Extension du câble (m)	Poids propre (kg)
5250 0000 00	0,5 – 6	1,5	0,8
5250 0000 01	2 – 7	1,5	0,8
5250 0000 02	0,5 – 3	1,5	0,8

11 Installation, réglage de la puissance de freinage

11.1 Installation

ATTENTION!

- Seules les personnes agréées et spécialement formées à cet effet peuvent procéder à l'installation ainsi qu'au réglage de la charge de l'unité de positionnement.
- Il est interdit de placer l'unité de positionnement à proximité immédiate de ventilateurs à air chaud.
- Le dispositif sur lequel sont fixées l'unité de positionnement et la sécurité antichute doit être conçu de manière à garantir un facteur de sécurité d'au moins 5 (5 x [poids propre de l'unité de positionnement + charge maximale admise]).

1. Suspender l'unité de positionnement au moyen de la suspension de sécurité ①.
2. S'assurer que l'unité de positionnement ne puisse sortir de la suspension de sécurité → serrer à fond l'écrou de blocage (1.1).
3. Fixer la sécurité antichute ② au dispositif de suspension:
 - Veiller à ce que la liberté de mouvement de l'unité de positionnement ne soit pas entravée.
 - En cas de chute de l'unité de positionnement, la distance de chute ne doit pas excéder 100 mm.



11.2 Réglage de la puissance de freinage

ATTENTION!

- A la livraison, la puissance de freinage de l'unité de positionnement est préréglée sur la charge admissible maximale.
- Avant de régler la puissance de freinage, accrochez la charge. Il faut pour cela que le câble soit entièrement rétracté.
- On règle la puissance de freinage, et donc la charge, au niveau de l'ouverture latérale du boîtier.
- Le réglage en direction « + » augmente la puissance de freinage (= charge).
- Le réglage en direction « - » diminue la puissance de freinage (= charge)
- Le réglage est correct si la charge suspendue peut être tirée sans effort vers le bas et reste fidèlement maintenue dans n'importe quelle position souhaitée.

- Si l'on constate un léger affaissement de la charge, il faut alors augmenter la force de freinage de manière conséquente, jusqu'à ce qu'une immobilisation fiable soit garantie quelle que soit la position.
- Les puissances de freinage minimales et maximales réglées sont perceptibles par les butées de fin de course qui sont ressenties lors du réglage de la puissance de freinage.
- **ATTENTION:** La seule fonction du ressort en spirale est l'enroulement du câble, il n'est donc pas possible de l'ajuster.

- Une clé mâle coudée pour vis à six pans creux (2,5 mm) est nécessaire pour le réglage de la puissance de freinage.
- Faire tourner la vis de réglage ③ avec précaution dans le sens souhaité, mais au maximum jusqu'aux butées.



12 Maniement de l'unité de positionnement

Pour le descendre, il faut tirer à la main sur la charge jusqu'à atteindre la position souhaitée.

Pour le remonter, il faut soulever la charge suspendue à la main jusqu'à atteindre la position souhaitée.

13 Maintenance et inspections

ATTENTION!



- Si l'on constate des dommages sur l'appareil, il faut immédiatement arrêter de se servir de l'unité de positionnement, il convient de le marquer comme étant défectueux et en informer le supérieur hiérarchique concerné.
- Il faut que l'ouverture située latéralement sur le boîtier reste constamment fermée, afin d'empêcher que de la graisse ou des salissures ne puissent s'infiltrer à l'intérieur de celui-ci !

Procéder quotidiennement aux contrôles visuels pour déceler d'éventuels dommages:

- Câble en polyamide
- Suspension de sécurité ①
- Sécurité antichute ②
- Vis de réglage frein ③



Il faut charger un expert d'effectuer régulièrement, au moins une fois par an, le contrôle de l'unité de positionnement, et tout particulièrement du câble, pour déceler d'éventuels dommages. Si un dommage est constaté, il est interdit de continuer d'utiliser l'unité de positionnement.

14 Elimination



- Pour l'élimination, il convient de respecter l'ensemble des directives applicables en vigueur relatives aux métaux, matières plastiques, composants électriques et électroniques, graisses, huiles, etc.
- S'il s'avère nécessaire de démonter l'unité de positionnement, le démontage devra impérativement être confié au personnel qualifié, spécialement instruit et formé par le Fabricant.

Table of Contents

1 Introduction	12	9 Residual Risks	13
2 Manufacturer's Details	12	10 Technical Characteristics	14
3 EC Declaration of Conformity	12	11 Installation & Braking Force Adjustment	14
4 Warranty	12	11.1 Installation	14
5 Rating Plate	12	11.2 Adjusting the Braking Force	14
6 Intended Use	13	12 Operating the Positioner	15
7 Safety Instructions – Accident Prevention	13	13 Maintenance & Inspections	15
8 Improper Use	13	14 Disposal	15

1 Introduction

- These instructions have been created for the Positioner type 5250. They provide information on how the product is to be installed by specialized personnel trained or authorized by the manufacturer, and how it must be operated by your staff after they have been properly instructed in its handling.
- Be sure to read these Original Instructions for Use carefully before putting the Positioner into service, making sure that the information provided herein has been well understood and will be strictly observed in handling the product.
- Only the original version in the German language shall be legally binding exclusively.

Subject to change without notice.

2 Manufacturer's Details

Carl Stahl Kromer GmbH
Nägelseestraße 37
D-79288 Gottenheim

Tel.: +49 (0) 7665/50 207-0
Fax +49 (0) 7665/50 207-22

E-mail: kromer@kromer.com
Website: www.kromer.com

3 EC Declaration of Conformity

We declare with sole responsibility that this product has been developed, designed and manufactured in compliance with the applicable EC Directive 2006/42/EC on machinery.

The following standards have been observed: DIN EN 12100

Documentation Officer: Carl Stahl Kromer GmbH, tel.: +49 (0) 7665 50 207-0

This EC Declaration of Conformity shall become invalid if the Positioner is rebuilt or modified in any way.

Thomas Steinle

Thomas Steinle
Managing director

Gottenheim,
20. 03. 2019

B. Lhd

Bernd Lienhard
Head of Quality Assurance

4 Warranty

We warrant the functionality of this product and the flawlessness of its materials for a period of 24 months, starting on the date of delivery. However, this warranty excludes the consequences of normal wear and tear, overload, improper use and use of third-party spare parts.

Claims under this warranty can only be accepted if the product has been handed over to us in undismantled condition. Any damage caused by defective materials or manufacturing defects will be remedied free of charge by way of replacement or repair. Our Standard Terms and Conditions shall apply.

5 Rating plate

- The rating plate is attached to the housing.
- It provides you with information regarding type and permissible load range.
- The rating plate also includes the CE marking.

6 Intended Use

- The Positioner 5250 has been exclusively designed for keeping supply units (providing electric power, compressed air, network connections, water, etc.) within easy reach and positioning them manually at the desired height. Note that the maximum load weight and cable extension range specified on the rating plate or in section 10 “Technical Characteristics” must not be exceeded.
- Any other usage above or beyond this shall be deemed improper use! The manufacturer/supplier assumes no liability whatsoever for damage arising as a consequence. In such cases, the risk shall be borne solely by the user.

7 Safety Instructions – Accident Prevention

- No changes may be made on the Positioner 5250 without the express written permission of the manufacturer.
- The Positioner may only be operated and installed by trained personnel. These persons must previously have been informed about the potential risks associated with performing these tasks.
- The safe use of this device is only ensured if you have fully read and understood the instructions, including the safety notices, provided herein and if you observe them strictly during work.
- NEVER walk, work or stand under suspended loads!
- The Positioner may only be serviced by personnel specially trained or authorized by the manufacturer.
- Unhook loads only when the cable is fully retracted (coiled up)! Be aware that pulled-out cables can snap back dangerously if you remove the working load in this state. So NEVER unhook loads from an extended cable!
- Dismantling the Positioner is extremely dangerous and strictly forbidden.
- The suspension structure to which the Positioner and the anti-crash safety device are fixed must provide adequate stability!
- It is strictly forbidden to operate the Positioner without the safety components supplied with the product (anti-crash safety device) in place.
- Be sure to check the cable of the Positioner for damage at regular intervals. Never operate the Positioner with a defective cable!

8 Improper Use

Using the Positioner in any way other than that described under “Intended Use” shall be deemed non-intended and therefore improper use. Never use the Positioner as a crane!

9 Residual Risks

DANGER!



Danger of serious or even fatal injury!

NEVER walk, work or stand under suspended loads!

WARNING!



Danger of injury!

- **Attach or unhook loads only when the cable is in fully retracted condition!**
- **If suspended loads are pulled out at an angle exceeding the permitted angulation of 5°, they may swing violently upon release, causing personal injuries as a result!**

ATTENTION!



- **Before allowing personnel to work with the Positioner, the operator is required to instruct them in the proper use of the product in accordance with the instructions provided herein.**
- **Never operate the Positioner without the anti-crash safety device in place! Never remove the safety device or modify it to put it out of operation!**
- **Only specially authorized and trained persons are permitted to repair or disassemble and reassemble the Positioner. Note that it is mandatory to use original spare parts from Carl Stahl Kromer GmbH in case of repair, as only genuine spare parts meet the required safety criteria.**

10 Technical Characteristics

Positioner 5250

ID no.	Braking force range (kg)	Cable extension/travel (m)	Dead weight (kg)
5250 0000 00	0,5 – 6	1.5	0.8
5250 0000 01	2 – 7	1.5	0.8
5250 0000 02	0,5 – 3	1,5	0,8

11 Installation & Braking Force Adjustment

11.1 Installation

- ATTENTION!**
- Only specially authorized and trained persons are permitted to install the Positioner and make load adjustments.
 - Never place the Positioner in the immediate vicinity of hot-air blowers.
 - The suspension structure to which the Positioner and its anti-crash safety device are to be fitted must be designed with a safety factor of at least 5 (i.e. 5 x [dead weight of Positioner + maximum permissible working load]).



1. Install the Positioner using the safety suspension ①.
2. Make sure that the Positioner cannot slip out of the safety suspension → tighten lock nut (1.1).
3. Fasten the anti-crash safety device ② to the suspension structure, making sure that
 - the range of movement of the Positioner is not in any way restricted.
 - the falling distance will not exceed 100 mm should the Positioner break away and drop down!

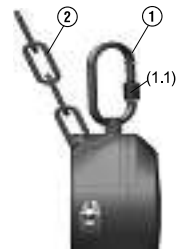

11.2 Adjusting the Braking Force

- ATTENTION!**
- The Positioner is delivered with the braking force set to maximum load.
 - Prior to making any braking force adjustments, attach your working load to the fully retracted cable.
 - The braking resistance and therefore the load capacity can be adjusted at the lateral opening provided in the housing.
 - Adjusting in the “+” direction increases the braking force (= load capacity)
 - Adjusting in the “-” direction reduces the braking force (= load capacity)
 - The correct setting is achieved when the suspended load can be effortlessly pulled down and remains securely suspended in any desired position.
 - If any “slippage” (slight drop) occurs after releasing the working load, the braking force must be increased until the load is securely arrested in any desired position.
 - The minimum and maximum braking force settings are marked by noticeable end stops (you’ll feel resistance when reaching them).
 - **NOTICE:** The spiral spring serves only for winding up the cable and cannot be adjusted!

- To adjust the braking force, you need a hexagon-socket (Allen) wrench (size 2.5 mm).
- Rotate the adjusting screw ③ carefully in the desired direction, but never beyond the end stops.

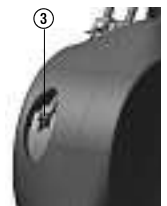

12 Operating the Positioner

- To lower the working load, pull it down by hand until you reach the desired position.
- To raise the working load, lift it by hand until you reach the desired position.

13 Maintenance & Inspections

ATTENTION!



- If the Positioner is found to be damaged in any way, stop working with it at once, mark it as defective and inform your superior or the responsible person.
- Keep the lateral opening (used for braking force adjustments) closed at all times to prevent any ingress of dirt or grease!

Daily inspections for damage are required for:

- Polyamide cable
- Safety suspension ①
- Anti-crash safety device ②
- Brake adjusting screw ③



The Positioner, especially its cable, must be periodically – but at least once every year – checked for damage by a competent person. If the device is found to be defective in any way, it must be withdrawn from service at once.

14 Disposal



- When disposing of the product, be sure to observe all the directives and regulations in force at the time regarding the handling of metals, plastics, electrical and electronic components, greases, oils, etc.
- Should the product need to be disassembled, such work may only be performed by specialized personnel trained and instructed by the manufacturer.

Índice

1	Introducción	16	8	Utilización indebida	17
2	Datos del fabricante	16	9	Peligros residuales	17
3	Declaración de conformidad CE	16	10	Características del aparato	18
4	Garantía	16	11	Instalación, ajuste de la fuerza de frenado	18
5	Placa de características	16	11.1	Instalación	18
6	Utilización conforme a las prescripciones	17	11.2	Ajuste de la fuerza de frenado	18
7	Indicaciones de seguridad – prevención de accidentes	17	12	Manejo del posicionador	19
			13	Mantenimiento e inspección	19
			14	Eliminación	19

1 Introducción

- Este manual de instrucciones fue redactado para el posicionador modelo 5250 y contiene indicaciones para la instalación por personal técnico formado o autorizado por el fabricante, así como indicaciones sobre el manejo por personal debidamente instruido para ello.
- Antes de la puesta en servicio del posicionador deberá leer con detención, entender y observar estrictamente este manual de instrucciones original.
- Sólo la versión original del texto en alemán tiene validez jurídica vinculante.

Reservado el derecho a modificaciones.

2 Datos del fabricante

Carl Stahl Kromer GmbH
Nägelseestraße 37
D-79288 Gottenheim

Tel. +49 (0) 7665/50 207-0
Fax +49 (0) 7665/50 207-22

Correo electrónico:
kromer@kromer.com
Homepage: www.kromer.com

3 Declaración de conformidad CE

Declaramos por responsabilidad propia que el posicionador ha sido desarrollado, construido y fabricado en concordancia con la directiva comunitaria vigente "2006/42/CE" relativa a las máquinas.

Se aplicaron las siguientes normas: DIN EN 12100

Responsable de la documentación: Carl Stahl Kromer GmbH, Tel.: +49 (0) 7665 / 50 207-0

Esta declaración de conformidad CE pierde su validez cuando el posicionador sea transformado o modificado.

Thomas Steinle

Thomas Steinle
Gerente

B. Lhd

Bernd Lienhard
Director Aseguramiento Calidad

Gottenheim,
20. 03. 2019

4 Garantía

Ofrecemos una garantía de 24 meses para el posicionador. La garantía asegura el buen funcionamiento y la ausencia de taras del material a partir de la fecha de entrega. Esta garantía no cubre las consecuencias derivadas del desgaste normal de las piezas, de la sobrecarga del material, del uso indebido del equipo o de la instalación de recambios ajenos en el equipo.

La garantía sólo tendrá efecto cuando se nos entregue el equipo completo y sin desmontar para su inspección. Los desperfectos o averías causados por errores de fabricación o por defectos en el material, se subsanarán de forma gratuita mediante reparación o cambio. Son aplicables nuestras condiciones generales de contrato.

5 Placa de características

- La placa de características está fijada a la carcasa.
- Aquí encontrará los datos sobre el modelo y el rango de capacidad de carga admisible.
- La placa de características también incluye la marca CE.

6 Utilización conforme a las prescripciones

- El posicionador 5250 está exclusivamente diseñado para la fácil puesta a disposición de las unidades de suministro requeridos, como por ejemplo la energía eléctrica, el aire comprimido, la conexión de red, el agua, etc., posicionándolos de forma manual a la altura requerida teniendo en cuenta los límites superiores indicados en la placa de características o en el capítulo 10 "Características del aparato" en cuanto a pesos (cargas) y los rangos de extensión del cable.
- ¡Cualquier otra utilización o utilizaciones que vayan más allá de las descritas se considerarán contrarias a las prescripciones! El fabricante/proveedor no se responsabiliza por daños resultantes de utilizaciones contrarias a las prescripciones. El usuario asume el riesgo por cuenta propia.

7 Indicaciones de seguridad – prevención de accidentes

- Cualquier modificación del posicionador 5250 sólo podrá ser efectuada previo consentimiento explícito y por escrito del fabricante.
- El posicionador sólo debe ser instalado y operado por personas debidamente instruidas al respecto. El personal ha de ser informado de los riesgos que pueden conllevar estos trabajos.
- El trabajo con el aparato sólo estará exento de peligro si previamente se han leído por completo el manual de instrucciones y las indicaciones de seguridad, se han comprendido las instrucciones contenidas en éstas y se cumplen sin excepción.
- Nunca deberá andar, trabajar o permanecer por debajo de cargas en suspensión.
- El posicionador sólo debe ser mantenido por personal formado o autorizado por el fabricante.
- ¡Las cargas únicamente deberán colgarse o descolgarse cuando el cable esté totalmente recogido! Los cables sin carga pueden retroceder a modo de latigazo. ¡NUNCA deberá descolgar cargas estando el cable extendido!
- Desmontar el posicionador es extremadamente peligroso y está estrictamente prohibido.
- ¡La estructura de suspensión en donde se fije el posicionador y el dispositivo de seguridad contra caídas debe presentar suficiente estabilidad!
- Se prohíbe estrictamente el funcionamiento del posicionador sin la instalación de los componentes de seguridad suministrados (dispositivo de seguridad contra caídas).
- Controle periódicamente el estado del cable del posicionador. Si el cable presenta desperfectos, el posicionador no debe seguir utilizándose.

8 Utilización indebida

Cualquier utilización del posicionador que no esté descrita en el apartado "Utilización conforme a las prescripciones" se considerará contraria a las prescripciones y, por consiguiente, será una utilización indebida. El posicionador no debe utilizarse como grúa.

9 Peligros residuales

¡PELIGRO!



¡Posible peligro de lesiones físicas graves o letales!

NUNCA deberá andar, trabajar o permanecer por debajo de cargas en suspensión.

¡ADVERTENCIA!



Posible peligro de lesiones físicas

- ¡Las cargas únicamente deberán colgarse o descolgarse cuando el cable esté totalmente recogido!
- Si las cargas suspendidas se estiran más allá del tiro oblicuo autorizado de 5°, éstas pueden oscilar con ímpetu después de soltarlas y causar lesiones físicas en consecuencia.

¡ATENCIÓN!

- El explotador, antes de iniciar los trabajos con el posicionador, deberá instruir a su personal en correspondencia con las indicaciones contenidas en este manual de instrucciones.
- ¡Nunca deberá utilizar el posicionador sin el dispositivo de seguridad contra caídas! ¡Nunca deberá eliminar el dispositivo de seguridad contra caídas ni inutilizarlo por modificaciones!
- Las reparaciones, así como los trabajos de desmontaje y remontaje en el posicionador, sólo deben ser realizadas por personas encargadas al efecto y con la debida formación. Deberá observarse que en estos casos es obligatorio utilizar piezas de recambio originales de Carl Stahl Kromer GmbH. Sólo éstas cumplen los criterios de seguridad requeridos.

10 Características del aparato

Posicionador 5250

Nº ident.	Rango de fuerza de frenado (kg)	Extensión del cable (m)	Tara (kg)
5250 0000 00	0,5 – 6	1,5	0,8
5250 0000 01	2 – 7	1,5	0,8
5250 0000 02	0,5 – 3	1,5	0,8

11 Instalación, ajuste de la fuerza de frenado

11.1 Instalación

¡ATENCIÓN!

- La instalación y el ajuste de la capacidad de carga del posicionador sólo deben realizarla personas expresamente encargadas y aleccionadas al respecto.
- El posicionador no debe colocarse en las inmediaciones de ventiladores de aire caliente.
- La estructura de suspensión en la que se sujeten el posicionador y el dispositivo de seguridad contra caídas debe estar diseñado con un factor de seguridad de como mínimo 5 (5x [Tara del posicionador + carga máxima autorizada]).

1. Instale el posicionador utilizando la suspensión de seguridad ①.
2. Asegúrese de que el posicionador no pueda deslizarse fuera de la suspensión de seguridad → apriete la tuerca de seguridad (1.1).
3. Sujete el dispositivo de seguridad contra caídas ② en la estructura de suspensión:
 - En este caso no debe limitarse la libertad de movimiento del posicionador.
 - La distancia de caída no deberá exceder los 100 mm en caso de que el posicionador se desprenda y caiga.

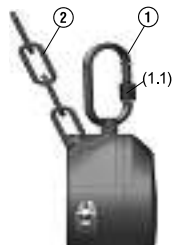

11.2 Ajuste de la fuerza de frenado

¡ATENCIÓN!

- El posicionador se suministra con la fuerza de frenado ajustada a la carga máxima.
- Antes de ajustar la fuerza de frenado deberá suspenderse la carga con el cable totalmente retraído.
- En la abertura lateral de la carcasa puede ajustarse la resistencia de frenado y, por lo tanto, la capacidad de carga.
- Un ajuste en dirección “+” incrementa la fuerza de frenado (= capacidad de carga).
- Un ajuste en dirección “-” reduce la fuerza de frenado (= capacidad de carga).

- Se habrá alcanzado el ajuste correcto cuando la carga suspendida pueda estirarse con facilidad hacia abajo, deteniéndose con toda seguridad en cualquier posición deseada.
- Si se detecta que la carga "desciende" ligeramente, deberá incrementarse la fuerza de frenado en correspondencia hasta que se garantice una detención segura en cualquier posición.
- Los ajustes mínimos y máximos de la fuerza de frenado se detectan mediante claros toques finales (notará resistencia al alcanzarlos durante el ajuste).
- Indicación: el muelle espiral sólo sirve para arrollar el cable y no puede ajustarse.

- Para ajustar la fuerza de frenado se necesita una llave Allen (2,5 mm).
- Gire el tornillo de ajuste ③ con cuidado en la dirección deseada, pero como máximo hasta los toques finales.



12 Manejo del posicionador

- Para descender la carga suspendida, estírela con la mano hasta alcanzar la posición deseada.
- Para elevar la carga suspendida, empújela con la mano hasta alcanzar la posición deseada.

13 Mantenimiento e inspección

¡ATENCIÓN!



- Si se detectan desperfectos de cualquier tipo en el posicionador deberá retirarlo del servicio de inmediato, marcándolo como defectuoso e informando a su superior o a la persona responsable.
- La abertura lateral en la carcasa para el ajuste de la fuerza de frenado siempre deberá mantenerse cerrada, de forma que no penetre suciedad o grasa en el interior.

Se necesitan controles visuales diarios de posibles daños en:

- Cable de poliamida
- Suspensión de seguridad ①
- Dispositivo de seguridad contra caídas ②
- Tornillo de ajuste freno ③



El posicionador, y en especial el cable, debe ser controlado periódicamente en base a desperfectos al menos 1 vez al año por una persona competente. En caso de que el aparato presente algún desperfecto, éste deberá retirarse del servicio.

14 Eliminación



- En la eliminación deberán tenerse en cuenta todas las directivas vigentes en ese momento relativas al tratamiento de metales, plásticos, componentes eléctricos y electrónicos, grasas, aceites, etc.
- Si fuera necesario desmontar el aparato, estos trabajos sólo deberán ser realizados por personal técnico formado e instruido por el fabricante.

Inhoud

1 Inleiding	20	9 Restrisico's	21
2 Fabrikantgegevens	20	10 Technische specificaties	22
3 EG-verklaring van overeenstemming	20	11 Installatie, instellen van de remkracht	22
4 Garantie	20	11.1 Installatie	22
5 Typeplaatje	20	11.2 Instellen van de remkracht	22
6 Beoogd gebruik	21	12 Bediening van de positioneerder	23
7 Veiligheidsaanwijzingen – preventie van ongevallen	21	13 Onderhoud en controle	23
8 Oneigenlijk gebruik	21	14 Verwijdering als afval	23

1 Inleiding

- Deze gebruiksaanwijzing is opgesteld voor de positioneerder type 5250 en bevat de informatie voor de installatie door hiertoe door de fabrikant opgeleid of geautoriseerd vakkundig personeel alsmede de informatie voor de bediening door hiertoe geïnstrueerd personeel.
- Vóór de ingebruikneming van de positioneerder moet deze oorspronkelijke gebruiksaanwijzing zorgvuldig doorgelezen, begrepen en strikt nageleefd worden.
- Uitsluitend de oorspronkelijke versie in het Duits is juridisch bindend.

Wijzigingen voorbehouden.

2 Fabrikantgegevens

Carl Stahl Kromer GmbH
Nägelseestraße 37
D-79288 Gottenheim

Tel +49 (0) 7665/50 207-0
Fax +49 (0) 7665/50 207-22

E-mail: kromer@kromer.com
Homepage: www.kromer.com

3 EG-verklaring van overeenstemming

Wij verklaren als enige verantwoordelijke dat de positioneerder in overeenstemming met de hiervoor geldige EG-machinerichtlijn 2006/42/EG is ontwikkeld, geconstrueerd en vervaardigd.

De volgende normen zijn toegepast: DIN EN 12100

Documentatiefunctionaris: Carl Stahl Kromer GmbH, tel.: +49 (0) 7665 / 50 207-0

Deze EG-verklaring van overeenstemming verliest haar geldigheid, wanneer de positioneerder wordt omgebouwd of aangepast.

Thomas Steinle

Thomas Steinle
Directie

Gottenheim,
20. 03. 2019

B. Lhd

Bernd Lienhard
Hoofd kwaliteitsborging

4 Garantie

Voor de positioneerder aanvaarden wij een garantie op werking en deugdelijkheid van het materiaal van 24 maanden vanaf leverdatum. Deze strekt zich niet uit tot gevolgen van normale slijtage, van overbelasting, ondeskundige behandeling of de inbouw van niet-originele vervangende onderdelen.

Garantie kan slechts worden aanvaard, als het apparaat ons zonder gedemonteerd te zijn ter keuring is aangeboden. Schade die door materiaalfouten of fouten van de producent is ontstaan, wordt kosteloos verholpen door vervangende levering of reparatie. Daarbij gelden onze algemene voorwaarden.

5 Typeplaatje

- Het typeplaatje is op de behuizing aangebracht.
- Hier vindt u de gegevens m.b.t. het type en het toegestane draagvermogen.
- Tevens bevat het typeplaatje het EG-merkteken.

6 Beoogd gebruik

- De positioneerder 5250 is uitsluitend ontworpen voor het gereedhouden en met de hand in hoogte variabel plaatsen van voedingseenheden (elektrische energie, perslucht, netwerkaansluiting, water enz.), met inachtneming van de op het typeplaatje of in hoofdstuk 10 'Technische specificaties' aangegeven bovengrenzen voor gewicht/draaglast en kabeluittrekking.
- Een ander of verdergaand gebruik wordt aangemerkt als niet volgens de voorschriften! Voor schade die hieruit voortvloeit, kan de fabrikant/leverancier niet aansprakelijk worden gesteld. Het risico draagt enkel en alleen de gebruiker.

7 Veiligheidsaanwijzingen – preventie van ongevallen

- Elke verandering van de positioneerder 5250 mag uitsluitend met uitdrukkelijke schriftelijke toestemming van de fabrikant worden uitgevoerd.
- De positioneerder mag alleen door daartoe opgeleide personen worden bediend en geïnstalleerd. Het personeel moet zijn geïnstrueerd over de gevaren die zich bij deze werkzaamheden eventueel kunnen voordoen.
- Risicoloos werken met het apparaat is alleen mogelijk, wanneer u de gebruiksaanwijzing en de veiligheidsaanwijzingen volledig gelezen, de instructies daarin begrepen hebt en deze strikt naleeft.
- Nooit onder hangende lasten lopen, werken of blijven staan.
- De positioneerder mag alleen door daartoe door de fabrikant opgeleid of geautoriseerd personeel worden onderhouden.
- Lasten alleen losmaken of aanhangen, als de kabel helemaal is ingetrokken! Onbelaste kabels kunnen als een zweep terugschieten. Lasten NOOIT losmaken, als de kabel is uitgetrokken.
- Het demonteren van de positioneerder is uiterst gevaarlijk en ten strengste verboden.
- De inrichting waaraan de positioneerder en de neerstortbeveiliging worden bevestigd, moet voldoende stabiliteit hebben!
- Het gebruik van de positioneerder zonder installatie van de meegeleverde veiligheidscomponenten (neerstortbeveiliging) is ten strengste verboden.
- De kabel van de positioneerder moet regelmatig op beschadigingen worden gecontroleerd. Bij een beschadigde kabel mag de positioneerder niet meer worden gebruikt.

8 Oneigenlijk gebruik

Eik gebruik van de positioneerder dat niet onder 'Beoogd gebruik' is beschreven, geldt als niet volgens de voorschriften en zodoende als oneigenlijk gebruik. De positioneerder mag niet als hijskraan worden gebruikt.

9 Restrisico's

GEVAAR!



Risico op lichamelijk en zelfs dodelijk letsel

NOOIT onder hangende lasten lopen, werken of blijven staan.

WAAR-SCHUWING!



Risico op ernstig letsel

- **Lasten altijd losmaken of aanhangen, als de kabel helemaal is ingetrokken.**
- **Als de aangehangen lasten boven de toegestane hoek van 5° schuin worden uitgetrokken, kunnen deze na het loslaten hevig heen en weer bewegen en letsel bij personen veroorzaken.**

LET OP!

- De exploitant dient het personeel, voordat dit met de positioneerder gaat werken, volgens de informatie in deze gebruiksaanwijzing te instrueren.
- Gebruik de positioneerder nooit zonder neerstortbeveiliging; de neerstortbeveiliging mag ook niet worden verwijderd of door verandering buiten werking worden gesteld.
- De positioneerder mag alleen door hiertoe bevoegde en opgeleide personen gerepareerd, uit elkaar genomen en weer in elkaar gezet worden. Gebruik daarbij altijd de originele vervangende onderdelen van Carl Stahl Kromer GmbH, aangezien alleen deze aan de vereiste veiligheidscriteria voldoen.

10 Technische specificaties

Positioneerder 5250

ID-nr.	Remkrachtbereik (kg)	Kabeluittrekking (m)	Eigen gewicht (kg)
5250 0000 00	0,5 – 6	1,5	0,8
5250 0000 01	2 – 7	1,5	0,8
5250 0000 02	0,5 – 3	1,5	0,8

11 Installatie, instellen van de remkracht

11.1 Installatie

LET OPI

- De installatie en het instellen van de draaglast van de positioneerder mogen uitsluitend door hiertoe bevoegde en opgeleide personen worden uitgevoerd.
- De positioneerder mag niet in de onmiddellijke nabijheid van heteluchtblazers worden geplaatst.
- De inrichting waarop de positioneerder en de neerstortbeveiliging worden aangebracht, moet met een veiligheidsfactor van ten minste 5 zijn ontworpen (5 x [eigen gewicht van de positioneerder + maximaal toegestane draaglast]).

1. Hang m.b.v. de veiligheidsophanging ① de positioneerder op.
2. Zorg ervoor dat de positioneerder niet uit de veiligheidsophanging kan glijden → draai de borgmoer (1.1) vast.
3. Bevestig de neerstortbeveiliging ② aan de ophanginrichting:
 - Let er hierbij op dat de positioneerder steeds vrij kan bewegen.
 - De valhoogte bij het eventueel neerstorten van de positioneerder mag niet groter zijn dan 100 mm.



11.2 Instellen van de remkracht

LET OP!

- In leveringstoestand is de remkracht ingesteld op de max. draaglast.
- Voordat de remkracht wordt ingesteld, moet de last bij volledig ingetrokken kabel eraan worden gehangen.
- Bij de opening aan de zijkant van de behuizing kan de remweerstand en zodoende de draaglast worden ingesteld.
- Verstellen in richting '+' verhoogt de remkracht (= draaglast)
- Verstellen in richting '-' verlaagt de remkracht (= draaglast)
- De juiste instelling is bereikt, wanneer de aangehangen last gemakkelijk omlaag kan worden getrokken en veilig in elke gewenste stand blijft staan.
- Kan een licht 'naglijden' van de last worden vastgesteld, dan moet de remkracht dienovereenkomstig worden verhoogd tot een veilig stoppen in elke stand is gewaarborgd.
- De minimale en maximale remkrachtinstellingen zijn merkbaar door voelbare eindaanslagen bij het verstellen van de remkracht.
- Let op: De spiraalveer is alleen bedoeld voor het opwickelen van de kabel en kan niet worden versteld.

- Voor het instellen van de remkracht is een binnenzeskantsleutel (2,5 mm) nodig.
- Draai de instelschroef ③ voorzichtig in de gewenste richting, maar nooit verder dan het maximale bereik van de eindaanslagen.



12 Bediening van de positioneerder

- Voor neerlaten moet met de hand aan de last worden getrokken tot de gewenste positie is bereikt.
- Voor optillen moet de aangehangen last met de hand worden opgetild tot de gewenste positie is bereikt.

13 Onderhoud en controle

LET OP!



- Als er schade bij het apparaat wordt vastgesteld, moet de positioneerder onmiddellijk buiten gebruik gesteld, als defect aangemerkt en de verantwoordelijke superieur geïnformeerd worden.
- De opening aan de zijkant van de behuizing voor het instellen van de remkracht moet altijd gesloten worden gehouden, om ervoor te zorgen dat geen vuil of vet binnenin kan komen!

Voer dagelijks visuele controles op beschadigingen uit:

- polyamide kabel
- veiligheidsophanging ①
- neerstortbeveiliging ②
- instelschroef rem ③

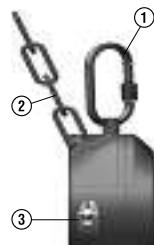

De positioneerder, met name de kabel, moet regelmatig, ten minste 1 keer per jaar, door een expert op beschadigingen worden gecontroleerd. Bij een beschadiging mag het apparaat niet meer worden gebruikt.

14 Verwijdering als afval



- Bij de verwijdering als afval dienen alle op dat moment geldige richtlijnen voor metalen, kunststoffen, elektrische en elektronische componenten, vetten, oliën, enz. in acht te worden genomen.
- Eventueel noodzakelijke demontagewerkzaamheden mogen alleen door hiertoe door de fabrikant opgeleid en geïnstrueerd vakkundig personeel worden uitgevoerd.

Innehåll

1 Inledning	24	9 Kvarstående faror	25
2 Uppgifter om tillverkaren	24	10 Apparatparametrar	26
3 EG-intyg om överensstämmelse	24	11 Installation, ställa in bromskraften	26
4 Garanti	24	11.1 Installation	26
5 Märkskylt	24	11.2 Ställa in bromskraften	26
6 Ändamålsenligt användning	25	12 Positionerarens användning	27
7 Säkerhetsanvisningar – arbetarskydd	25	13 Underhåll och kontroller	27
8 Otillåten användning	25	14 Avfallshantering	27

1 Inledning

- Denna bruksanvisning gäller för positionerare typ 5250 och innehåller uppgifter och anvisningar om positionerarens installation och användning. Positioneraren får endast installeras av utbildad fackpersonal som tillverkaren har auktoriserad samt användas av kvalificerad personal.
- Innan positioneraren tas i drift ska personalen noga ha läst igenom denna bruksanvisning och ha förstått innehållet. Denna bruksanvisning ska alltid beaktas exakt och i alla punkter.
- Rättslig bindande är den tyska bruksanvisningen i original.

Med reservation för ändringar.

2 Uppgifter om tillverkaren

Carl Stahl Kromer GmbH
Nägelseestraße 37
D-79288 Gottenheim

Tel. +49 (0) 7665/50 207-0
Fax +49 (0) 7665/50 207-22

E-post: kromer@kromer.com
Homepage: www.kromer.com

3 EG-försäkran om överensstämmelse

Vi förklarar på eget ansvar, att positioneraren har utvecklets, konstruerats och tillverkats i överensstämmelse med gällande EG-maskindirektiv "2006/42/EG".

Följande standarder har tillämpats: DIN EN 12100

Behörig person för sammanställning av den tekniska dokumentationen:

Carl Stahl Kromer GmbH, telefon: +49 (0) 7665 / 50 207-0

Denna EG-försäkran om överensstämmelse upphör att gälla om positioneraren byggs om eller förändras.

Thomas Steinle

Thomas Steinle
Verkställande direktör

B. Lhd

Bernd Lienhard
Kvalitetsansvarig

Gottenheim,
20. 03. 2019

4 Garanti

Du har en garanti på 24 månader från och med leveransdagen på positionerarens funktion och på att materialet är felfritt. Garantin gäller inte för skador som orsakats av normalt slitage, överbelastning, ej ändamålsenlig användning resp. hantering eller om andra reservdelar än originalreservdelar används.

Vi kan endast överta garantiansvar, om produkten har skickats in för kontroll i odemonterat skick. Skador som orsakats av material- eller tillverkningsfel åtgärdar vi utan kostnad antingen genom att ersätta produkten eller genom att reparera den. Här gäller våra allmänna affärsvillkor.

5 Märkskylt

- Märkskylten befinner sig på höljet.
- På märkskylten finns uppgift om typen och om den tillåtna belastningen.
- På märkskylten finns också en CE-märkning.

6 Ändamålsenligt användning

- Positioneraren 5250 är endast konstruerad för att tillhandahålla försörjningsenheter (elektrisk energi, tryckluft, nätverksanslutningar, vatten etc.) och för att positionera dessa enheter för hand på olika arbetshöjd samt för de max. gränser för vikt/belastning och arbetsområde som står på märkskylten resp. i kapitel 10 "Apparatparametrar".
- All annan användning överensstämmer inte med den ändamålsenliga användningen och är därför inte tillåten! För skador som orsakats av en ej ändamålsenlig användning ansvarar tillverkaren/distributören inte. Enbart användaren ansvarar för sådana risker.

7 Säkerhetsanvisningar – arbetarskydd

- Positioneraren 5250 får endast förändras om tillverkaren uttryckligen och skriftligen har godkänt detta.
- Positioneraren får endast användas och installeras av personal som har undervisats om hur positioneraren används och installeras. Personalen ska ha upplysts om eventuella faror och risker i samband med positionerarens användning och installation.
- Risikfri användning är endast möjlig, om du noga har läst igenom hela bruksanvisningen samt alla säkerhetsanvisningar, har förstått innehållet i dessa och sedan alltid exakt beaktar alla anvisningar och uppgifter.
- Stå, arbeta och gå aldrig under en last som hänger i luften.
- Underhållsarbeten på positioneraren får endast utföras av personal som tillverkaren har utbildad eller av kvalificerad och auktoriserad personal.
- Laster får endast fästas resp. tas loss när linan är helt indragen! Utdragna linor som avlastas kan annars plötsligt fara tillbaka som en pisksnärt. Ta därför ALDRIG loss en last när linan är utdragen!
- Det är mycket farligt att ta isär positioneraren och därför absolut förbjudet.
- Anordningen som man fäster positioneraren och fallsäkring på ska vara tillräckligt stabil!
- Det är absolut förbjudet att använda positioneraren utan att installera säkerhetskomponenterna (fallsäkring) som ingår i leveransen.
- Positionerarens lina ska kontrolleras regelbundet om den är skadad. Det är inte tillåtet att fortsätta använda positioneraren om linan är skadad på minsta sätt.

8 Ej ändamålsenlig användning

All användning av positioneraren som inte uttryckligen beskrivs som ändamålsenlig användning är ej ändamålsenlig och därför inte tillåten. Positioneraren får inte användas som lyftkran.

9 Kvarstående risker

FARA!



Kan orsaka kroppsskada eller dödsolyckor!

Stå arbeta eller gå ALDRIG under en last som hänger i luften.

VARNING!

Kan orsaka kroppsskada



- Laster får endast fästas eller tas loss när linan är helt indragen.
- Om man sänker en last som är fäst på positioneraren i ett snedläge på mer än 5° som är tillåtna kan lasten börja pendla när man släpper den och orsaka kroppsskada.

OBSERVERA!



- Den som tillhandahåller positioneraren på arbetsplatsen ska undervisa personalen som använder den enligt anvisningarna i bruksanvisningen.
- Positioneraren får aldrig användas utan fallsäkring. Fallsäkring får varken tas isär, demonteras eller tas ur drift genom att exempelvis förändra den.
- Endast auktoriserad och kvalificerad personal får utföra reparationer, demontering eller återmontering. Det är endast tillåtet att använda originalreservdelar från firman Carl Stahl Kromer GmbH. Endast originalreservdelar uppfyller alla säkerhetskrav.

10 Apparatparametrar

Positionerare 5250

Id-nr	Bromskraftområde (kg)	Linlängd (m)	Egenvikt (kg)
5250 0000 00	0,5 – 6	1,5	0,8
5250 0000 01	2 – 7	1,5	0,8
5250 0000 02	0,5 – 3	1,5	0,8

11 Installation, ställa in bromskraften

11.1 Installation

OBSERVERA!



- Endast kvalificerade och auktoriserade personer får installera positioneraren och ställa in belastningen.
- Positioneraren får inte placeras i omedelbar närhet till varmluftfläktar.
- Anordningen på vilken positioneraren och fallsäkring ska fästas måste vara konstruerad med minst säkerhetsfaktor 5 (5 x [positionerarens egenvikt + max. tillåten belastning]).

1. Fäst positioneraren med hjälp av säkerhetsupphängningen ①.

2. Se till att positioneraren inte kan glida ut ur säkerhetsupphängningen
→ dra åt låsmuttern (1.1) ordentligt.

3. Fäst fallsäkringen ② på upphängningsanordningen:

- Se till att positionerarens rörelsefrihet inte begränsas.
- Om positioneraren faller ner får fallvägen inte vara längre än 100 mm.



11.2 Ställa in bromskraften

OBSERVERA!



- Vid leveransen är bromskraften inställd på max. belastning.
- Innan du ställer in bromskraften ska du fästa lasten med linan helt indragen.
- Bromsmotståndet och därmed belastningen ställer du in vid öppningen på sidan på höljet.
- Justering i riktning "+" ger högre bromskraft (= belastning)
- Justering i riktning "-" ger lägre bromskraft (= belastning)
- Bromskraften är rätt inställd om det går lätt att dra ner resp. sänka lasten och om den hålls stadigt i varje läge.
- Om du märker att lasten "glider ner" lite längre så måste du öka bromskraften så mycket att lasten hålls säkert i varje läge.
- Att du har uppnått min. resp. max. bromskraft vid inställningen märker du på att du känner stopparna som finns i båda ändlägena.
- Observera: Spiralfjädern har som uppgift att linda upp linan och kan inte justeras.

• För att ställa in bromskraften behöver du en innersexkantnyckel (2,5 mm).

• Vrid justerskruven ③ försiktigt i önskad riktning, men max. till ändstopparna.

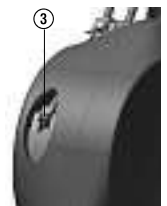

12 Positionerarens användning

- För att sänka ner en last drar du ner den för hand tills den har önskat läge.
- För att lyfta upp en last lyfter du upp den för hand tills den har önskat läge.

13 Underhåll och kontroller

- OBSERVERA!**
- Om skador upptäcks på positioneraren ska arbetet ställas in omedelbart, positioneraren märkas som defekt och överordnad informeras om att positioneraren är defekt.
 - Öppningen på sidan på höljet där man ställer in bromskraften ska alltid vara stängd så att varken smuts eller fett kan komma in!



Kontrollera följande komponenter visuellt varje dag:

- polyamidlinan
- säkerhetsupphängningen ①
- fallsäkringen ②
- justerskruven för bromsen ③

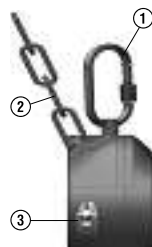

Positioneraren och i synnerhet linan ska kontrolleras regelbundet, minst 1 gång om året, med hänseende till eventuella skador. Om någon del är skadad får positioneraren inte längre användas.

14 Avfallshantering



- För avfallshandlingen ska alla vid varje tidpunkt gällande föreskrifter och direktiv för kassering av metall, plast, elektriska och elektroniska komponenter, fett, olja osv beaktas.
- Positioneraren får endast demonteras av personal som tillverkaren har utbildad eller av kvalificerad fackpersonal.

Indhold

1 Indledning	28	9 Restrisici	29
2 Producentoplysninger	28	10 Apparatparametre	30
3 EF-overensstemmelseserklæring	28	11 Installation, indstilling af bremsekraft	30
4 Garanti	28	11.1 Installation	30
5 Typeskilt	28	11.2 Indstilling af bremsekraft	30
6 Formålsbestemt anvendelse	29	12 Betjening af positioneringsenheden	31
7 Sikkerhedshenvisninger – forebyggelse af ulykker	29	13 Vedligeholdelse og test	31
8 Ukorrekt anvendelse	29	14 Bortskaffelse	31

1 Indledning

- Denne driftsvejledning blev udarbejdet til positioneringsenhed type 5250 og indeholder informationer om installation af kvalificeret personale, der er uddannet eller autoriseret af producenten samt informationer om betjening af hertil instrueret personale.
- Inden ibrugtagning af positioneringsenheden skal denne originale driftsvejledning læses omhyggeligt, forstås og følges nøje.
- Det er kun den tyske udgave, som er juridisk bindende.

Ændringer forbeholdt.

2 Producentoplysninger

Carl Stahl Kromer GmbH
Nägelseestraße 37
D-79288 Gottenheim

Tlf. +49 (0) 7665/50 207-0
Fax +49 (0) 7665/50 207-22

E-mail: kromer@kromer.com
Hjemmeside: www.kromer.com

3 EF-overensstemmelseserklæring

Hermed erklærer vi på eget ansvar, at denne positioneringsenhed bliver udviklet, konstrueret og produceret i overensstemmelse med det herfor gyldige EF-direktiv Maskiner „2006/42/EF“.

Der blev anvendt følgende blev standarder: DIN EN 12100

Dokumentationsansvarlig: Carl Stahl Kromer GmbH, tlf.: +49 (0)7665 / 50 207-0

Denne EF-overensstemmelseserklæring mister sin gyldighed, hvis positioneringsenheden ombygges eller ændres.

Thomas Steinle

Thomas Steinle
Direktion

Gottenheim,
20. 03. 2019

B. Lhd

Bernd Lienhard
Kvalitetssikringschef

4 Garanti

Du har en garanti på 24 måneder från och med leveransdagen på positionerarens funktion och på att materialet är På denne positioneringsenhed yder vi en garanti på funktion og materialefejl på 24 måneder fra leveringsdato. Denne dækker ikke følgerne af normalt slid, overbelastning, forkert håndtering eller montering af fremmede reservedele.

Der kan kun ydes garanti, hvis apparatet har foreligget os i samlet tilstand. Skader, der er opstået pga. materiale- eller produktionsfejl, bliver afhjulpet gratis gennem ombytning eller reparation. Der gælder vores generelle forretningsbetingelser.

5 Typeskilt

- Typeskiltet er anbragt på huset.
- Her finder du informationer om type og det tilladte belastningsområde.
- Typeskiltet indeholder også CE-mærket.

6 Formålsbestemt anvendelse

- Positioneringsenhed 5250 er udelukkende konciperet for tilvejebringelse og manuel højdevariabel positionering af forsyningsenheder (elektrisk energi, trykluft, netværkstilslutning, vand etc.) under hensyntagen til de på typeskiltet hhv. i kapitel 10 "Apparatparametre" anførte overgrænse for vægt/bærelast og kabeludtræk.
- En anden eller derudover gående anvendelse anses som ikke-formålsbestemt! For deraf resulterende skader, hæfter producenten/leverandøren ikke. Risikoen bæres alene af brugeren.

7 Sikkerhedshenvisninger – forebyggelse af ulykker

- Enhver ændring af positioneringsenheden 5250 må kun udføres med udtrykkelig skriftlig tilladelse fra producenten.
- Positioneringsenheden må kun betjenes og installeres af specialuddannet personale. Personalet skal være instrueret om de ved disse arbejder eventuelt forekommende farer.
- Det er kun muligt at arbejde sikkert med dette apparat, hvis du har læst driftsvejledningen og sikkerhedshenvisningerne fuldstændigt, og har forstået de deri indeholdte anvisninger og følger disse nøje.
- Gå, arbejd eller stå aldrig under en hængende last.
- Positioneringsenheden må kun vedligeholdes af personale, der er uddannet eller autoriseret af producenten.
- Hæng kun last på eller af, når kablet er trukket helt ind! Ubelastede kabler kan fare pludseligt tilbage. Hæng ALDRIG lasten af, når kablet er trukket ud!
- En adskillelse af positioneringsenheden er meget farligt og strengt forbudt.
- Den anordning, hvorpå positioneringsenheden og faldsikringen monteres, skal have en tilstrækkelig stabilitet!
- Det er strengt forbudt at bruge positioneringsenheden uden at de medfølgende sikkerhedskomponenter (faldsikring) er installeret.
- Positioneringsenhedens kabel skal kontrolleres regelmæssigt for skader. Positioneringsenheden må ikke bruges med beskadiget kabel.

8 Ukorrekt anvendelse

Enhver anvendelse af positioneringsenheden, der ikke er beskrevet under Formålsbestemt anvendelse, anses som ikke-formålsbestemt anvendelse og således som ukorrekt anvendelse. Positioneringsenheden må ikke benyttes som kran.

9 Restrisici

FARE!



Kvæstelser eller mulig død!

Gå, arbejd eller stå ALDRIG under en hængende last.

ADVARSEL!

Kvæstelser mulig



- Hæng kun last på eller af, når kablet er trukket helt ind.
- Bliver den ophængte last trukket ud i en vinkel på over de tilladte 5°, kan den svinge voldsomt frem og tilbage, når den slippes, og forårsage personskade.

OBS!



- Ejeren skal instruere sit personale i korrekt brug af positioneringsenheden i henhold til denne brugsanvisning, inden personalet må arbejde med enheden.
- Arbejd aldrig uden faldsikring, fjern ikke denne og gør den ikke uvirksom gennem ændringer.
- Positioneringsenheden må kun repareres, afmonteres og monteres af autoriserede og uddannede personer. Brug herved altid originale reservedele fra Carl Stahl Kromer GmbH. Kun disse opfylder de nødvendige sikkerhedskriterier.

10 Apparatparametre

Positioneringsenhed 5250

ID-nr.	Bremsekraftområde (kg)	Kabeludtræk (m)	Egenvægt (kg)
5250 0000 00	0,5 – 6	1,5	0,8
5250 0000 01	2 – 7	1,5	0,8
5250 0000 02	0,5 – 3	1,5	0,8

11 Installation, indstilling af bremsekraft

11.1 Installation

OBS!



- Installation og indstilling af positioneringsenhedens bærelast må kun udføres af autoriserede og uddannede personer.
- Positioneringsenheden må ikke placeres i umiddelbar nærhed af varmluftblæsere.
- Den anordning, som positioneringsenheden og faldsikringen monteres på, skal have en sikkerhedsfaktor på mindst 5 (5 x [positioneringsenhedens egenvægt + maksimal tilladt bærelast]).

1. Hæng positioneringsenheden op ved hjælp af sikkerhedsophænget ①.

2. Sørg for, at positioneringsenheden ikke kan glide ud af sikkerhedsophænget → spænd kontramøtrikken (1.1)

3. Fastgør faldsikringen ② på ophænget:

- Herved må positioneringsenhedens bevægelsesfrihed ikke indskrænkes.
- Faldvejen ved nedstyrning af positioneringsenheden må ikke overskride 100 mm.

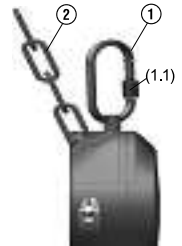

11.2 Indstilling af bremsekraft

OBS!



- Ved leveringen er bremsekraften indstillet på max. bærelast.
- Inden indstilling af bremsekraften skal lasten hænges op ved komplet indtrukket kabel.
- Bremsemotstanden og således bærelasten kan indstilles gennem åbningen på siden af huset.
- Justering i retning „+“ øger bremsekraften (= bærelast)
- Justering i retning „-“ reducerer bremsekraften (= bærelast)
- Den korrekte indstilling er nået, når den hængende last trækkes let ned og forbliver sikkert i den ønskede position.
- Hvis, det konstateres at lasten „glider“, skal bremsekraften øges tilsvarende, indtil et sikkert stop i den ønskede position er sikret.
- De minimale og maksimale bremsekraftindstillinger føles på de mærkbare endestopanslag ved justering af bremsekraften.
- OBS: Spiralfjederen tjener til oprulning af kablet og kan ikke justeres.

• Til indstilling af bremskraften, behøves der en unbraconøgle (2,5 mm).

• Drej forsigtigt indstillingskrue bremse ③ i den ønskede retning til man når det anslaget.

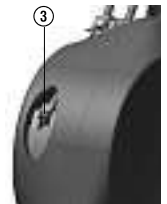

12 Betjening af positioneringsenheden

- For at sænke trækker man i lasten med hånden til den ønskede position er nået.
- For at løfte hæves den hængende last med hånden til den ønskede position er nået .

13 Vedligeholdelse og test

OBS!



- Hvis der konstateres skader på enheden, skal arbejdet med positioneringsenheden straks indstilles, positioneringsenheden skal mærkes som defekt og den ansvarlige overordnede skal informeres.
- Hold altid åbningen på siden af huset til indstilling af bremsekraften lukket, så der ikke trænger snavs eller fedt ind!

Foretag daglige visuelle eftersyn for skader:

- Polyamidkabel
- Sikkerhedsophængning ①
- Faldsikring ②
- Indstillingskrue bremse ③

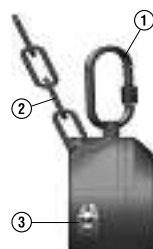

Positioneringsenheden, i særdeleshed kablet, skal kontrolleres regelmæssigt, mindst 1 gang om året af en kompetent person. Ved en beskadigelse må enheden ikke bruges mere.

14 Bortskaffelse



- Ved bortskaffelse af produktet skal de til enhver tid gældende direktiver og retningslinjer for metal, kunststof, elektriske og elektroniske komponenter, fedt, olie osv. overholdes.
- Eventuelt nødvendige demonteringsarbejder må kun udføres af personale, der er undervist af producenten.

Innhold

1 Innledning	32	9 Restrisiko	33
2 Opplysninger om produsenten	32	10 Apparat-karakteristikk	34
3 EF-samsvarserklæring	32	11 Installasjon, innstilling av bremsekraften	34
4 Garanti	32	11.1 Installasjon	34
5 Typeskilt	32	11.2 Innstilling av bremsekraften	34
6 Formålsbestemt bruk	33	12 Betjening av posisjoneringsenheten	35
7 Sikkerhetshenvisninger – ulykkesforebyggelse	33	13 Vedlikehold og kontroll	35
8 Ikke formålsbestemt bruk	33	14 Avfallsbehandling	35

1 Innledning

- Denne bruksanvisningen ble utarbeidet for posisjoneringsenheten type 5250 og inneholder opplysninger om installasjon ved tilsvarende opplærte eller autoriserte fagfolk samt opplysninger om betjening av spesielt opptrent personale.
- Før igangsetting av posisjoneringsenheten skal den originale bruksanvisningen være lest og forstått, og den skal følges nøye under bruk.
- Det er utelukkende den tyske originalversjonen som er rettslig forpliktende.

Med forbehold om endringer.

2 Opplysninger om produsenten

Carl Stahl Kromer GmbH
Nägelseestraße 37
D-79288 Gottenheim

Tlf. +49 (0) 7665/50 207-0
Faks +49 (0) 7665/50 207-22

E-post: kromer@kromer.com
Hjemmeside: www.kromer.com

3 EF-samsvarserklæring

Vi erklærer på eget ansvar at posisjoneringsenheten utvikles, konstrueres og produseres i overensstemmelse med det relevante EF-direktiv om maskiner "2006/42/EF".

Følgende standarder fikk anvendelse: DIN EN 12100

Dokumentasjonsansvarlig: Carl Stahl Kromer GmbH, tlf.: +49 (0) 7665 / 50 207-0

Denne EF-samsvarserklæringen taper sin gyldighet hvis posisjoneringsenheten ombygges eller endres.

Thomas Steinle

Thomas Steinle
Daglig leder

Gottenheim,
20. 03. 2019

B. Lhd

Bernd Lienhard
Leder kvalitetssikring

4 Garanti

For posisjoneringsenheten yter vi en garanti for funksjon og feilfritt materiale på 24 måneder fra leveringsdato. Denne omfatter ikke følger av vanlig slitasje, overbelastning, usakkyndig behandling eller innmontering av fremmede reservedeler.

En garantiytelse kan bare gis dersom apparatet er blitt forelagt oss til kontroll i ikke-demontert stand. Skader som er oppstått som følge av materiale- eller produksjonsfeil, utbedres vederlagsfritt, enten ved ny levering eller ved reparasjon. Det gjelder våre generelle forretningsvilkår.

5 Typeskilt

- Typeskiltet er anbrakt på huset.
- Her finner du opplysninger om type og tillatt arbeidslastområde.
- Typeskiltet inneholder også CE-symbolet.

6 Formålsbestemt bruk

- Posisjoneringsenheten 5250 er utelukkende konsipert for å holde klart nødvendige forsyningsenheter (elektrisk energi, trykkluft, nettverkstilkopling, vann osv.) og stille inn ønsket høyde for hånd. Maksimalt tillatt vekt/arbeidslast og wireuttrekk som er angitt på typeskiltet og i kapittel 10 "Apparat-karakteristikk", må ikke overskrides.
- Annen bruk som går utover dette, anses som ikke formålsbestemt! Produsenten/leverandøren hefter ikke for skader som resulterer av slik bruk. Her bærer brukeren den fulle risikoen.

7 Sikkerhetshenvisninger – ulykkesforebyggelse

- Enhver endring av posisjoneringsenheten 5250 må kun utføres med uttrykkelig skriftlig samtykke fra produsentens side.
- Posisjoneringsenheten må bare betjenes og installeres av fagfolk som er spesielt opplært til dette formål. Personalet må være informert om de farer som kan forekomme under disse arbeidene.
- Risikofritt arbeide med apparatet er kun mulig dersom du leser nøye igjennom og forstår sikkerhetsinstruksene og bruksanvisningen i sin helhet og følger og overholder anvisningene i disse til punkt og prikke.
- Gå, arbeid eller stå aldri under hengende last.
- Posisjoneringsenheten må bare vedlikeholdes av opplært eller autorisert personale.
- Last må bare hektes på eller av når wiren er fullstendig inntrukket. Avlastede wirer kan springe tilbake som et piskeslag. Hekt ALDRI av last når wiren er trukket ut.
- Det er ekstremt farlig å demontere og ta fra hverandre posisjoneringsenheten og er derfor strengt forbudt.
- Anordningene som posisjoneringsenheten og fallsikringen festes til, må være tilstrekkelig stabile.
- Drift av posisjoneringsenheten uten installasjon av sikkerhetskomponentene (fallsikringen) som følger med i denne leveransen, er strengt forbudt.
- Posisjoneringsenhetens wire skal kontrolleres for skader med jevne mellomrom. Posisjoneringsenheten må ikke brukes hvis wiren er skadet.

8 Ikke formålsbestemt bruk

Enhver bruk av posisjoneringsenheten som ikke er beskrevet i kapittelet "Formålsbestemt bruk", anses som ikke formålsbestemt bruk. Posisjoneringsenheten må ikke benyttes som kran.

9 Restrisiko

FARE!



Personskader mulige – helt til dødelige ulykker!

Gå, arbeid eller stå ALDRI under hengende last.

ADVARSEL!

Personskader mulige



- **Last må alltid hektes på eller av når wiren er fullstendig inntrukket.**
- **Dersom påheftet last trekkes utover mer enn tillatt skråtrekk på 5°, kan lasten – etter at den er sluppet – pendle sterkt og påføre personer skader.**

OBS!



- **Før arbeidet med posisjoneringsenheten påbegynnes, må operatøren undervise sitt personale i henhold til opplysningene i denne bruksanvisningen.**
- **Betjen aldri posisjoneringsenheten uten fallsikring, denne må ikke fjernes eller settes ut av drift gjennom forandringer.**
- **Reparasjoner samt de- og remontasjearbeider på posisjoneringsenheten må bare utføres av personer som har fått dette i oppdrag og som er tilsvarende opplært. Bruk alltid originale reservedeler fra firma Carl Stahl Kromer GmbH. Bare disse oppfyller de nødvendige sikkerhetskriteriene.**

10 Apparat-karakteristikk

Posisjoneringsenhet 5250

Ident-nr.	Bremsekraftområde (kg)	Wireuttrekk (m)	Egenvekt (kg)
5250 0000 00	0,5 – 6	1,5	0,8
5250 0000 01	2 – 7	1,5	0,8
5250 0000 02	0,5 – 3	1,5	0,8

11 Installasjon, innstilling av bremsekraften

11.1 Installasjon

OBS!



- Installasjon og innstilling av posisjoneringsenhetens arbeidslast må bare utføres av personer som har dette i oppdrag og er tilsvarende opplært.
- Posisjoneringsenheten må ikke plasseres i umiddelbar nærhet av varmluftvifter.
- Anordninger som posisjoneringsenheten og fallsikringen anbringes på, må som minimum være konstruert med en sikkerhetsfaktor på 5 (5 x [posisjoneringsenhetens egenvekt + maksimalt tillatt arbeidslast]).

1. Heng opp posisjoneringsenheten ① ved hjelp av sikkerhetsopphenget.
2. Påse at posisjoneringsenheten ikke kan skli ut av sikkerhetsopphenget → drei fast sikringsmutteren (1.1).
3. Fest fallsikringen ② på opphengsanordningen:
 - Herved må posisjoneringsenhetens bevegelsesfrihet ikke påvirkes.
 - Hvis posisjoneringsenheten faller ned, må fallstrekningen ikke overskride 100 mm.



11.2 Innstilling av bremsekraften

ATTENTION!



- Posisjoneringsenheten leveres med bremsekraft innstilt på maks. arbeidslast.
- Før bremsekraften innstilles, må lasten hektes på ved fullstendig inntrukket wire.
- Bremsemotstanden og arbeidslasten kan innstilles på husets sideåpning.
- Regulering i retning "+" øker bremsekraften (= arbeidslasten).
- Regulering i retning "-" reduserer bremsekraften (= arbeidslasten).
- Riktig innstilling er nådd når den påhekte lasten lett lar seg trekke ned og når den forblir sikkert i enhver ønsket posisjon.
- Hvis lasten "sklir noe ned", må bremsekraften økes tilsvarende inntil posisjoneringsenheten stopper sikkert i enhver posisjon.
- Minimal og maksimal bremsekraftinnstilling kjennes gjennom tydelige endestopper når bremsekraften reguleres.
- Merk: Spiralfjæren benyttes bare til oppspoling av wiren og kan ikke reguleres.

- Til innstillingen av bremsekraft trenger du en unbrakonøkkel (2,5 mm).
- Drei reguleringskruen ③ forsiktig i ønsket retning, men ikke utover endestopperne.



12 Betjening av posisjoneringsenheten

- For å senke posisjoneringsenheten, trekk i lasten for hånd inntil ønsket posisjon er nådd.
- For å løfte posisjoneringsenheten, løft påhektet last for hånd inntil ønsket posisjon er nådd.

13 Vedlikehold og kontroll

OBS!



- Hvis det konstateres skader på apparatet, må arbeidet med posisjoneringsenheten omgående innstilles. Posisjoneringsenheten må markeres som defekt, og ansvarlig foresatt informeres.
- Hold husets sideåpning for innstilling av bremsekraften alltid lukket slik at smuss og fett ikke kan komme inn i åpningen!

Foreta daglig visuell kontroll med hensyn til skader:

- Polyamidwire
- Sikkerhetsoppheng ①
- Fallsikring ②
- Reguleringskrue bremse ③

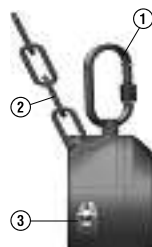

Posisjoneringsenheten, spesielt wiren, skal kontrolleres for skader med jevne mellomrom, og minst 1 gang pr. år, av en sakkyndig person. Apparatet må ikke brukes hvis det er skadet.

14 Avfallsbehandling



- For avfallsbehandling gjelder at alle retningslinjer for metaller, kunststoffer, elektriske og elektroniske komponenter, fett, olje osv. som gjelder på vedkommende tidspunkt, iakttas og overholdes.
- La eventuelt nødvendige demonteringsarbeider kun utføres av tilsvarende utdannede og opplærte fagfolk.

Contenuto

1	Introduzione	36	9	Rischi residui	37
2	Dati del produttore	36	10	Caratteristiche del dispositivo	38
3	Dichiarazione di conformità CE	36	11	Installazione, regolazione della forza di frenata	38
4	Garanzia	36	11.1	Installazione	38
5	Targhetta di identificazione	36	11.2	Regolazione della forza di frenata	38
6	Utilizzo conforme	37	12	Comando del posizionatore	39
7	Avvertenze per la sicurezza – Antinfortunistica	37	13	Manutenzione e verifiche	39
8	Uso improprio	37	14	Smaltimento	39

1 Introduzione

- Queste istruzioni per l'uso sono state redatte per il Posizionatore Modello 5250 e contengono informazioni su come eseguire l'installazione da parte di personale specializzato, formato o autorizzato dal produttore nonché dati per il comando mediante vostro personale appositamente istruito.
- Prima della messa in funzione del posizionatore è necessario leggere con cura queste istruzioni per l'uso originali, comprenderle bene e quindi attenersi scrupolosamente nel manipolare il prodotto.
- Ha valore legale esclusivamente la versione originale in lingua tedesca.

Con riserva di modifiche.

2 Dati del produttore

Carl Stahl Kromer GmbH
Nägelseestraße 37
D-79288 Gottenheim

Tel. +49 (0) 7665/50 207-0
Fax +49 (0) 7665/50 207-22

E-Mail: kromer@kromer.com
Sito web: www.kromer.com

3 Dichiarazione di conformità CE

Dichiariamo sotto la nostra sola responsabilità, che questo prodotto è stato sviluppato, progettato e costruito in conformità alla direttiva macchine CE 2006/42/CE valida al riguardo.

Sono state applicate le norme seguenti: DIN EN 12100

Incaricato per la documentazione: Carl Stahl Kromer GmbH, Tel.: +49 (0) 7665 / 50 207-0

Questa dichiarazione di conformità CE perde la propria validità se il Posizionatore viene convertito o modificato.

Thomas Steinle

Thomas Steinle
Amministratore delegato

Gottenheim,
20. 03. 2019

B. Lhd

Bernd Lienhard
Direttore assicurazione qualità

4 Garanzia

Forniamo una garanzia di 24 mesi dalla data della fornitura per quanto riguarda funzionamento e assenza di difetti del materiale. Questa non si estende alle conseguenze di un comune sfruttamento, di un sovraccarico, di una manipolazione non conforme o dell'installazione di parti di ricambio non originali.

Si accettano reclami in garanzia solo se l'apparecchio ci è stato presentato intatto per un controllo. I danni originati da difetti del materiale o errori del produttore, vengono eliminati gratuitamente con una fornitura sostitutiva o mediante una riparazione. Sono valide le nostre condizioni generali di vendita.

5 Targhetta di identificazione

- La targhetta di identificazione è montata sulla scatola.
- Qui si trovano i dati relativi al modello e al relativo carico ammesso.
- La targhetta di identificazione contiene anche il marchio CE.

6 Utilizzo conforme

- Il Posizionatore 5250 è concepito esclusivamente per tenere a disposizione e posizionare manualmente ad altezza variabile le unità di alimentazione (energia elettrica, aria compressa, allacciamento alla rete, acqua ecc.) rispettando il limite superiore indicato sulla targhetta di identificazione o nel capitolo 10 "Caratteristiche del dispositivo" riguardo a peso/carico consentito e corsa della fune.
- Un uso diverso o oltre questo è da considerarsi non conforme! Per i danni che ne derivano il produttore/fornitore non è responsabile. Il rischio è completamente a carico dell'utilizzatore.

7 Avvertenze per la sicurezza – Antinfortunistica

- Ogni cambiamento del Posizionatore 5250 può essere eseguito solo dietro consenso scritto della ditta produttrice.
- Il Posizionatore può essere comandato e installato solo da persone appositamente istruite. Il personale deve essere informato a proposito dei pericoli che possono eventualmente presentarsi durante questi lavori.
- L'utilizzo sicuro di questo dispositivo è possibile soltanto leggendo completamente le istruzioni per l'uso e le avvertenze per la sicurezza, comprendendo le indicazioni in esse contenute e seguendole scrupolosamente.
- Non passare, lavorare o sostare MAI sotto a un carico pendente.
- Il Posizionatore può essere mantenuto soltanto da personale formato o autorizzato dal produttore.
- Sganciare un carico sempre con la fune completamente avvolta. Le funi estratte possono tornare indietro a mo' di frusta togliendo il carico con la fune estratta. Non sganciare quindi MAI carichi nel caso di fune estratta!
- Smontare il Posizionatore è estremamente pericoloso e severamente vietato.
- Il dispositivo sul quale vengono montati il Posizionatore e la protezione contro le cadute deve presentare una stabilità sufficiente!
- È severamente vietato far funzionare il Posizionatore senza l'installazione dei componenti per la sicurezza forniti con esso (protezione contro le cadute).
- Controllare periodicamente se la fune del Posizionatore presenta danni. In caso di fune danneggiata il Posizionatore non può lavorare ulteriormente.

8 Utilizzo non corretto

Ogni utilizzo del Posizionatore che non è descritto come uso conforme, viene ritenuto non conforme e pertanto un'applicazione impropria. Il Posizionatore non può essere utilizzato come gru.

9 Rischi residui

PERICOLO!



- Sono possibili lesioni anche mortali**
- MAI passare, lavorare o sostare sotto carichi sospesi.**

AVVERTIMENTO!



- Sono possibili lesioni!**
- Agganciare o sganciare un carico sempre con la fune completamente avvolta.
 - Se i carichi appesi vengono spinti in fuori oltre l'angolazione consentita di 5°, questi possono oscillare una volta rilasciati e ferire le persone.

ATTENZIONE!



- L'operatore deve istruire il proprio personale secondo i dati di queste istruzioni per l'uso prima di consentirgli di lavorare con il Posizionatore.
- Non far funzionare mai il Posizionatore senza protezione contro le cadute, non togliere mai la protezione né renderla inefficiente con delle modifiche.
- I lavori di riparazione e di smontaggio e montaggio sul Posizionatore devono essere eseguiti solo dalle persone incaricate e istruite. Utilizzare a questo scopo sempre componenti originali della Carl Stahl Kromer GmbH. Soltanto questi corrispondono ai criteri di sicurezza necessari.

10 Caratteristiche del dispositivo

Posizionatore 5250

N. identificativo	Intervallo della forza di frenata (kg)	Estrazione della fune (corsa) (m)	Peso proprio (kg)
5250 0000 00	0,5 – 6	1,5	0,8
5250 0000 01	2 – 7	1,5	0,8
5250 0000 02	0,5 – 3	1,5	0,8

11 Installazione, regolazione della forza di frenata

11.1 Installazione

- ATTENZIONE!**
- Solo personale appositamente incaricato e istruito può effettuare l'installazione e la regolazione del carico ammesso del Posizionatore.
 - Non collocare il Posizionatore nelle immediate vicinanze di soffianti ad aria calda.
 - Il dispositivo sul quale vengono montati il Posizionatore e la protezione contro le cadute, deve disporre di un fattore di sicurezza di almeno 5 (5 x [peso proprio del Posizionatore + carico ammesso consentito massimo]).



1. Agganciare il Posizionatore mediante la sospensione di sicurezza ①.
2. Assicurarsi che il Posizionatore non possa scivolare fuori dalla sospensione di sicurezza → serrare il dado di sicurezza (1.1).
3. Fissare la protezione contro le cadute ② al dispositivo di aggancio assicurandosi che:
 - la libertà di movimento del Posizionatore non sia limitata.
 - L'altezza di caduta del Posizionatore non superi i 100 mm.

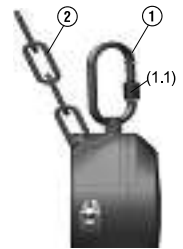

11.2 Regolazione della forza di frenata

- ATTENZIONE!**
- Il posizionatore viene fornito con la forza di frenata regolata sul massimo carico ammesso.
 - Prima di regolare la forza di frenata agganciare il carico con la fune completamente avvolta.
 - La resistenza di frenata e il carico ammesso si possono regolare dall'apertura laterale della scatola.
 - La regolazione in direzione "+" aumenta la forza di frenata (= carico ammesso)
 - La regolazione in direzione "-" diminuisce la forza di frenata (= carico ammesso)
 - Si ottiene la giusta regolazione quando il carico agganciato si lascia tirare verso il basso con facilità e rimane in sicurezza in ogni posizione desiderata.
 - Per estinguere un leggero "scivolamento" del carico aumentare adeguatamente la forza di frenata, fino a garantire un arresto sicuro in ogni posizione.
 - Le regolazioni della forza di frenata minima e massima si possono evidenziare mediante battute finali percettibili (si sente resistenza nel raggiungerle).
 - Nota bene: la molla a spirale serve solo ad avvolgere la fune e non è regolabile.

- Per regolare la forza di frenata è necessaria una chiave a brugola (2,5 mm).
- Ruotare la vite di regolazione ③ con attenzione nella direzione desiderata ma non oltre la battuta finale.

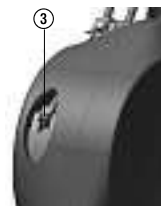

12 Comando del posizionatore

- Per abbassare il carico tirarlo con la mano fino a raggiungere la posizione desiderata.
- Per sollevare il carico alzarlo agganciato con la mano fino a raggiungere la posizione desiderata.

13 Manutenzione e verifiche

ATTENZIONE!



- **Se vengono rilevati danni sull'apparecchio, ritirare immediatamente dal lavoro il Posizionatore, contrassegnarlo come difettoso e informare il vostro diretto superiore.**
- **Mantenere sempre chiusa l'apertura laterale sulla scatola per regolare la forza di frenata, in modo che sporco o grasso non possano giungere all'interno!**

Effettuare controlli visivi giornalieri per verificare eventuali danni su:

- Fune in poliammide
- Sospensione di sicurezza ①
- Protezione contro le cadute ②
- Vite di regolazione del freno ③



Il Posizionatore, in particolare la fune, devono essere verificati periodicamente, almeno 1 volta all'anno, da parte di un esperto per rilevare eventuali danni. In caso di danneggiamento non utilizzare ulteriormente il dispositivo.

14 Smaltimento



- **Per lo smaltimento a fine vita considerare tutte le direttive attualmente note per metalli, materiali plastici, componenti elettrici ed elettronici, grassi, oli e via dicendo.**
- **Far effettuare lavori di scomposizione eventualmente necessari solo da personale specializzato appositamente formato e istruito dal produttore.**

Obsah

1 Úvod	40	9 Zbývající nebezpečí	41
2 Údaje o výrobci	40	10 Parametry přístroje	42
3 Prohlášení o shodě ES	40	11 Instalace, nastavení brzdné síly	42
4 Záruka	40	11.1 Instalace	42
5 Typový štítek	40	11.2 Nastavení brzdné síly	42
6 Použití ke stanovenému účelu	41	12 Obsluha polohovače	43
7 Bezpečnostní pokyny – prevence úrazů	41	13 Údržba a kontrola	43
8 Použití v rozporu se stanoveným účelem	41	14 Likvidace	43

1 Úvod

- Tento návod k používání byl vytvořen pro polohovač typ 5250 a obsahuje údaje pro instalaci odborným personálem, vyškoleným či autorizovaným výrobcem, a informace o obsluze zaškoleným personálem.
- Před uvedením polohovače do provozu je nutno si tento originální návod k používání pečlivě přečíst, porozumět mu a poté je nutno jen přesně dodržovat.
- Právně závazné je výhradně originální znění v německém jazyce.

Změny vyhrazeny.

2 Informace o výrobci

Carl Stahl Kromer GmbH
Nägelseestraße 37
D-79288 Gottenheim

Tel. +49 (0) 7665/50 207-0
Fax +49 (0) 7665/50 207-22

E-Mail: kromer@kromer.com
Internet: www.kromer.com

3 Prohlášení o shodě ES

S výhradní zodpovědností prohlašujeme, že polohovač byl vyvinut, konstruován a vyroben v souladu s platnou směrnicí 2006/42/ES o strojních zařízeních.

Byly použity tyto normy: DIN EN 12100

Osoba zodpovědná za dokumentaci: Carl Stahl Kromer GmbH, tel.: +49 (0) 7665 / 50 207-0

Toto prohlášení o shodě ES pozbývá platnosti, pokud dojde k přestavbě nebo změně polohovače.

Thomas Steinle

Thomas Steinle
Jednatel

Gottenheim,
20. 03. 2019

B. Lied

Bernd Lienhard
vedoucí zajištění kvality

4 Záruky

U polohovače poskytujeme záruku na jeho funkci a nezávadnost materiálu v délce 24 měsíců od data dodání. Tato záruka se nevztahuje na důsledky obvyklého opotřebení, přetížení, neodborného zacházení nebo použití cizích náhradních dílů.

Záruky lze převzít pouze tehdy, pokud nám byl přístroj předložen ke kontrole v nerozebraném stavu. Škody, které byly způsobeny vadou materiálu či chybou výrobce, budou odstraněny bezplatně poskytnutím náhradních dílů nebo opravou. Platí naše všeobecné obchodní podmínky.

5 Typový štítek

- Typový štítek je umístěn na krytu polohovače.
- Na štítku jsou uvedeny údaje o typu a přípustném rozsahu nosnosti.
- Typový štítek obsahuje také značku CE

6 Použití ke stanovenému účelu

- Polohovač 5250 je koncipován výhradně pro zavěšování a pro ručně nastavitelné polohování jednotek pro zásobování médií (elektrická energie, stlačený vzduch, síťové kabely, voda atd.) v pracovní výšce, přičemž nesmí být překročeny horní meze pro hmotnost/nosnost a rozsahy vytažení lanka uvedené na typovém štítku nebo v kapitole 10 "Parametry přístroje".
- Jiné použití je považováno za použití k jinému než stanovenému účelu! Výrobce/dodavatel neručí za škody z toho plynoucí. Riziko nese pouze uživatel.

7 Bezpečnostní pokyny – prevence úrazů

- Jakákoliv změna polohovače 5250 smí být prováděna pouze s výslovným písemným souhlasem výrobce.
- Polohovač smí obsluhovat a instalovat pouze k tomu vyškolený personál. Personál musí být informován o případných rizicích souvisejících s těmito pracemi.
- Bezpečná práce s přístrojem je možná pouze tehdy, pokud si kompletně přečtete návod k použití a bezpečnostní pokyny, porozumíte pokynům v nich obsaženým a tyto přesně dodržíte.
- Nikdy neprocházejte, nepracujte ani nestůjte pod zavěšenými břemeny.
- Údržbu polohovače smí provádět pouze personál vyškolený a autorizovaný výrobcem.
- Břemena svěšujte či zavěšujte pouze při plně zataženém lanku! Uvolněné lanko se může prudce vymrstit. NIKDY nesevšujte břemena při vytaženém lanku!
- Demontáž polohovače je velmi nebezpečná a přísně zakázána.
- Zařízení, na kterém jsou polohovač a pojistka proti pádu upevněny, musí vykazovat dostatečnou stabilitu!
- Provoz polohovače bez instalace bezpečnostních komponent (pojistka proti pádu), které jsou součástí dodávky, je přísně zakázán.
- Lanko polohovače je nutno pravidelně kontrolovat na poškození. V případě poškozeného lanka nesmí být polohovač dále používán.

8 Použití v rozporu se stanoveným účelem

Jakékoliv používání polohovače, které není popsáno v části Použití ke stanovenému účelu, je považováno za použití v rozporu s tímto účelem a tedy za neoprávněné použití. Polohovač nesmí být použit jako jeřáb.

9 Zbývající nebezpečí

NEBEZPEČÍ!



Hrozí nebezpečí až smrtelných úrazů!

NIKDY nechoďte, nepracujte nebo nestůjte pod zavěšenými břemeny.

VÝSTRAHA!

Možnost zranění



- Břemena vždy zavěšujte nebo svěšujte při plně zataženém lanku.
- Pokud jsou zavěšená břemena vytažena nad přípustný úhel v šikmém směru v hodnotě 5°, mohou se při uvolnění značně rozkývat a způsobit zranění osob.

POZOR!



- Provozovatel musí svůj personál před prací s polohovačem poučit v souladu s údaji v tomto návodu k použití.
- Polohovač nikdy nepoužívejte bez pojistky proti pádu, tuto pojistku nikdy neodstraňujte ani ji nevyfázujte z provozu provedením nějakých změn.
- Opravy a demontáž a opětovné smontování pružinového závěsu smí provádět pouze k tomu pověřené a vyškolené osoby. Je nutno vždy používat originální náhradní díly společnosti Carl Stahl Kromer GmbH. Pouze ty splňují potřebná bezpečnostní kritéria.

10 Parametry přístroje

Polohovač 5250

Ident. č.	Rozsah brzdné síly (kg)	Vytažení lanka (m)	Vlastní hmotnost (kg)
5250 0000 00	0,5 – 6	1,5	0,8
5250 0000 01	2 – 7	1,5	0,8
5250 0000 02	0,5 – 3	1,5	0,8

11 Instalace, nastavení brzdné síly

11.1 Instalace

POZOR!



- Instalaci, nastavení délky lanka a nastavení nosnosti polohovače smí provádět pouze k tomu pověřené a vyškolené osoby.
- Polohovač nesmí být umístěn v bezprostřední blízkosti horkovzdušných ventilátorů.
- Zařízení, na kterém jsou polohovač a pojistka proti pádu umístěny, musí mít minimálně bezpečnostní faktor 5 (5x [vlastní hmotnost pružinového závěsu + maximální přípustná nosnost]).

1. Polohovač zavěste pomocí bezpečnostního zavěšení ①.
2. Zajistěte, aby polohovač nemohl z bezpečnostního zavěšení vyklouznout → zašroubujte pojistnou matici (1.1)
3. Pojistku proti pádu ② upevněte na zařízení, kde bude polohovač zavěšen:
 - Pohyblivost polohovače přitom však nesmí být omezena.
 - Dráha pádu při spadnutí polohovače nesmí překročit 100 mm.

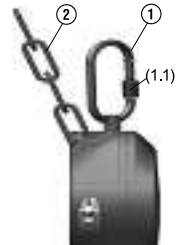

11.2 Nastavení brzdné síly

POZOR!



- Při expedici je brzdná síla nastavena na maximální nosnost.
- Před nastavením brzdné síly zavěste břemeno při plně zataženém lanku.
- V bočním otvoru krytu lze nastavit brzdný odpor a tedy nosnost.
- Nastavení ve směru „+“ zvyšuje brzdnou sílu (= nosnost)
- Nastavení ve směru „-“ snižuje brzdnou sílu (= nosnost)
- Správné nastavení jste dosáhli, pokud lze zavěšené břemeno snadno stáhnout dolů a břemeno zůstane stát v každé požadované poloze.
- Dojde-li po uvolnění břemene k lehkému „sklouznutí“, musí být brzdná síla zvýšena tak, aby bylo zajištěno bezpečné zastavení v každé poloze.
- Minimální a maximální nastavení brzdné síly je rozpoznatelné díky zřetelným koncovým dorazům při nastavení brzdné síly.
- Upozornění: Spirálová pružina slouží pouze k navinutí lanka a není nastavitelná.

- Pro nastavení brzdné síly je zapotřebí klíč s vnitřním šestihranem (2,5 mm).
- Při otáčení nastavovací šroubu ③ otáčejte opatrně v požadovaném směru, maximálně po dosažení koncových dorazů.

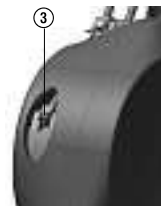

12 Obsluha polohovače

- Chcete-li zavěšené břemeno stáhnout, zatáhněte za něj rukou, dokud nedosáhnete požadované polohy.
- Chcete-li zavěšené břemeno zvednout, zvedněte jej rukou, dokud nedosáhnete požadované polohy.

13 Údržba a kontrola

POZOR!



- Zjistíte-li na zařízení poškození, práci s polohovačem okamžitě ukončete, polohovač označte jako vadný a informujte příslušného nadřízeného.
- Otvor na boku krytu k nastavení brzdné síly musí být stále zavřený, aby se dovnitř nedostala špína nebo mastnota!

Denně kontrolujte pohledem možné poškození:

- polyamidového lanka
- bezpečnostního zavěšení ①
- pojistky proti pádu ②
- stavěcího šroubu brzdy ③

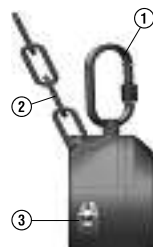

Polohovač, zejména lanko, musí být pravidelně, alespoň jednou ročně zkontrolován příslušným odborníkem, zda není poškozen. V případě poškození nesmí být přístroj dále používán.

14 Likvidace

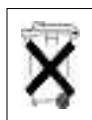

- Při likvidaci je třeba zohlednit všechny aktuálně platné směrnice pro kovy, plastické hmoty, elektrické a elektronické součásti, tuky, oleje atd.
- Případně potřebnou demontáž smí provést pouze příslušně vzdělaný a vyškolený odborný personál.

Spis treści

1 Wprowadzenie	44	8 Zastosowanie niezgodne z przeznaczeniem	45
2 Informacje producenta	44	9 Zagrożenia resztkowe	45
3 Deklaracja zgodności WE	44	10 Parametry urządzenia	46
4 Gwarancja	44	11 Instalacja, ustawianie siły hamowania	46
5 Tabliczka znamionowa	44	11.1 Instalacja	46
6 Zastosowanie zgodne z przeznaczeniem	45	11.2 Ustawianie siły hamowania	46
7 Wskazówki bezpieczeństwa – zapobieganie wypadkom	45	12 Obsługa urządzenia pozycjonującego	47
		13 Konserwacja i kontrola	47
		14 Utylizacja	47

1 Wprowadzenie

- Niniejsza instrukcja eksploatacji przygotowana została dla urządzenia pozycjonującego typ 5250 i zawiera wskazówki dotyczące instalacji przez wyszkolony personel lub personel posiadający autoryzację producenta, jak również wskazówki dotyczące obsługi urządzenia przez odpowiednio poinstruowanych pracowników.
- Przed uruchomieniem urządzenia pozycjonującego należy starannie przeczytać oryginalną instrukcję obsługi, zrozumieć zawarte w niej wskazówki, jak również dokładnie się do nich stosować.
- Prawnie obowiązującą wersją instrukcji jest tylko wersja oryginalna w języku niemieckim.

Zastrzegamy sobie prawo do zmian.

2 Informacje o producencie

Carl Stahl Kromer GmbH
Nägelseestraße 37
D-79288 Gottenheim

Tel. +49 (0) 7665/50 207-0
Faks +49 (0) 7665/50 207-22

E-mail: kromer@kromer.com
Strona internetowa:
www.kromer.com

3 Deklaracja zgodności WE

Niniejszym oświadczamy na własną odpowiedzialność, że urządzenie pozycjonujące zostało zaprojektowane, skonstruowane i wyprodukowane zgodnie z obowiązującą Dyrektywą Maszynową 2006/42/WE.

Zastosowano następujące normy: DIN EN 12100

Odpowiedzialny za dokumentację: Carl Stahl Kromer GmbH, tel.: +49 (0) 7665 / 50 207-0.

Niniejsza deklaracja zgodności traci ważność, jeżeli zmieniono konstrukcję lub wprowadzono zmiany do urządzenia pozycjonującego.

Thomas Steinle

Thomas Steinle
Prezes

Gottenheim,
20. 03. 2019

B. Lhd

Bernd Lienhard
Kierownik działu jakości

4 Gwarancja

Udzielamy gwarancji na działanie urządzenia pozycjonującego i wolne od wad materiały na okres 24 miesięcy od daty dostawy. Gwarancja nie obejmuje następstw normalnego zużycia, przeciążenia, nieprawidłowego obchodzenia się lub zamontowania części zamiennych innych producentów.

Gwarancja jest udzielana pod warunkiem, że urządzenie w stanie nierozłożonym zostanie nam przedłożone do sprawdzenia. Uszkodzenia powstałe w wyniku wad materiałowych lub produkcyjnych będą usuwane bezpłatnie poprzez dostawę zamienną lub naprawę. Obowiązują nasze Ogólne Warunki Handlowe.

5 Tabliczka znamionowa

- Tabliczka znamionowa jest umieszczona na obudowie.
- Zawiera ona informacje dotyczące typu i dopuszczalnego zakresu nośności.
- Na tabliczce znamionowej znajduje się znak CE.

6 Zastosowanie zgodne z przeznaczeniem

- Urządzenie pozycjonujące typ 5250 zostało zaprojektowane wyłącznie do utrzymywania w odpowiednim położeniu i do ręcznego regulowania wysokości tego położenia dla koniecznych zespołów zasilania (energia elektryczna, sprężone powietrze, woda, przewody sieciowe itd.), po uwzględnieniu maks. ciężarów/nośności i zakresów wyciągu linki odpowiadających danym na tabliczce znamionowej podanym w punkcie 10 "Parametry urządzenia".
- Zastosowanie inne lub wykraczające poza podany zakres uważane jest jako zastosowanie niezgodne z przeznaczeniem! Za szkody wynikające z takiego zastosowania producent/dostawca nie przejmuje odpowiedzialności. Ryzyko ponosi wyłącznie użytkownik.

7 Wskazówki bezpieczeństwa – zapobieganie wypadkom

- Wszelkie zmiany w urządzeniu pozycjonującym typ 5250 wolno wprowadzać tylko na podstawie wyraźnej pisemnej zgody producenta.
- Urządzenie pozycjonujące może obsługiwać i montować jedynie wyszkolony personel. Personel musi być pouczony o ewentualnych zagrożeniach występujących w czasie wykonywania tych prac.
- Bezpieczna praca urządzenia jest możliwa jedynie wówczas, jeśli użytkownik przeczytał w całości instrukcję eksploatacji i wskazówki bezpieczeństwa, zrozumiał je i ściśle przestrzega wskazanych tam zasad bezpieczeństwa.
- Nigdy nie chodzić, pracować lub stać pod wiszącymi ładunkami.
- Konserwację urządzenia pozycjonującego może przeprowadzać wyłącznie wyszkolony i autoryzowany personel.
- Ładunki zakładać lub zdejmować tylko wtedy, kiedy linka jest całkowicie wciągnięta! Wyciągnięta linka bez ładunku, zwijając się szybko, może stanowić zagrożenie. NIGDY nie zdejmować ładunków, jeżeli linka jest wyciągnięta!
- Rozmontowywanie urządzenia pozycjonującego jest niezwykle niebezpieczne i surowo zabronione.
- Konstrukcja, do której przymocowywane jest urządzenie pozycjonujące i zabezpieczenie przed opadnięciem, musi być odpowiednio stabilna.
- Stosowanie urządzenia pozycjonującego bez zainstalowanych komponentów zabezpieczających zawartych w dostawie (zabezpieczenie przed opadnięciem) jest surowo zabronione.
- Okresowo należy przeprowadzać kontrolę linki urządzenia pozycjonującego na uszkodzenia. Nie wolno stosować urządzenia pozycjonującego z uszkodzoną linką.

8 Zastosowanie niezgodne z przeznaczeniem

Każde zastosowanie urządzenia pozycjonującego, które nie zostało opisane w punkcie "Zastosowanie zgodne z przeznaczeniem", uważane jest za zastosowanie niezgodne z przeznaczeniem. Urządzenia pozycjonującego nie wolno stosować jako dźwignicy.

9 Zagrożenia resztkowe

ZAGROŻENIE!



Możliwe zranienia powodujące nawet śmieć!

NIGDY nie chodzić, pracować lub stać pod wiszącymi ładunkami.

OSTRZEŻENIE! Możliwe zranienia



- Ładunki zakładać lub zdejmować tylko wtedy, kiedy linka jest całkowicie wciągnięta!
- Jeżeli obciążona ładunkiem linka wyciągana jest poza zakresem dozwolonego kąta wynoszącego 5°, to po jej zwolnieniu linka z ładunkiem może niebezpiecznie się kołysać i zranić w ten sposób znajdujące się w jej zasięgu osoby.

UWAGA!

- Użytkownik urządzenia pozycjonującego musi przed jego eksploatacją odpowiednio poinstruować personel obsługujący zgodnie ze wskazówkami podanymi w niniejszej instrukcji eksploatacji.
- Nigdy nie stosować urządzenia pozycjonującego bez zabezpieczenia przed opadnięciem; zabezpieczenia nie wolno usuwać ani dokonywać w nim zmian powodujących jego niedziałanie.
- Napraw, demontażu i ponownego montażu urządzenia pozycjonującego mogą dokonywać wyłącznie osoby przeszkolone i autoryzowane. W czasie w/w prac należy stosować zawsze oryginalne części zamienne firmy Carl Stahl Kromer GmbH. Tylko takie części odpowiadają koniecznym kryteriom bezpieczeństwa.

10 Parametry urządzenia

Urządzenie pozycjonujące 5250

Nr ident.	Zakres siły hamowania (kg)	Długość linki (m)	Ciężar własny (kg)
5250 0000 00	0,5 – 6	1,5	0,8
5250 0000 01	2 – 7	1,5	0,8
5250 0000 02	0,5 – 3	1,5	0,8

11 Instalacja, ustawianie siły hamowania

11.1 Instalacja

UWAGA!

- Instalacji urządzenia pozycjonującego i ustawiania jego nośności wolno dokonywać tylko odpowiednio przeszkolonemu i autoryzowanemu personelowi.
- Urządzenia pozycjonującego nie umieszczać w bezpośredniej bliskości dmuchaw ciepłego powietrza.
- Konstrukcja, na której należy umieścić urządzenie pozycjonujące i zabezpieczenie przed opadnięciem musi odpowiadać współczynnikowi bezpieczeństwa równemu 5 (5 x [ciężar własny urządzenia pozycjonującego + maksymalna dopuszczalna nośność]).

1. Zawiesić urządzenie pozycjonujące przy pomocy podwieszenia zabezpieczającego ①.

2. Sprawdzić, czy urządzenie pozycjonujące nie może wysunąć się z podwieszenia zabezpieczającego → mocno dociągnąć nakrętkę zabezpieczającą (1.1).

3. Zamocować zabezpieczenie przed opadnięciem ② na konstrukcji do zawieszania:

- Sposób zawieszenia nie może wpływać negatywnie na zakres ruchu urządzenia do pozycjonowania.
- Wysokość pokonywana przez urządzenie pozycjonujące w czasie upadku nie może przekraczać 100 mm.



11.2 Ustawianie siły hamowania

UWAGA!

- Fabrycznie siła hamowania ustawiona jest na maks. nośność.
- Przed ustawieniem siły hamowania należy zawiesić ładunek na całkowicie wciągniętej linkę.
- W otworze z boku obudowy można ustawić opór hamowania i w ten sposób nośność.
- Przesławienie w kierunku „+” zwiększa siłę hamowania (= nośność)
- Przesławienie w kierunku „-” zmniejsza siłę hamowania (= nośność)
- Opór hamowania jest wtedy prawidłowo ustawiony, jeżeli zawieszony ładunek można lekko pociągnąć na dół i jeżeli ten ładunek zatrzymuje się w każdym żądanym położeniu.

- Jeżeli stwierdzi się, że ładunek nieznacznie „opada”, należy zwiększyć siłę hamowania tak, aby zapewnione było bezpieczne zatrzymywanie się w każdym położeniu.
- Ustawianie minimalnej i maksymalnej siły hamowania możliwe jest dzięki wyczuwalnym ogranicznikom.
- **UWAGA!** Sprężyna spiralna służy do nawinięcia linki i nie można jej przestawiać.

- Do ustawienia siły hamowania konieczny jest wewnętrzny klucz sześciokątny (2,5 mm).
- Ostrożnie pokręcać śrubą nastawczą ③ w żądanym kierunku, jednakże maksymalnie do osiągnięcia ograniczników minimalnej i maksymalnej siły hamowania.



12 Obsługa urządzenia pozycjonującego

- W celu opuszczenia ręcznie tak długo ciągnąć ładunek, aż uzyska się żądane położenie.
- W celu podniesienia ręcznie tak długo podnosić ładunek, aż uzyska się żądane położenie.

13 Konserwacja i kontrola

UWAGA!



- Jeżeli stwierdzi się uszkodzenia urządzenia pozycjonującego, należy natychmiast przerwać jego eksploatację, zaznaczyć je jako uszkodzone i poinformować odpowiedzialnych przełożonych.
- Otwór z boku obudowy urządzenia pozycjonującego służący do ustawiania siły hamowania powinien być zawsze zamknięty: w ten sposób do środka nie dostaje się ani brud ani smar.

Codziennie przeprowadzać kontrole wizualne na uszkodzenia następujących części:

- Linka z poliamidu
- Podwieszenie zabezpieczające ①
- Zabezpieczenie przed opadnięciem ②
- Śruba nastawcza hamulca ③



Okresowo, co najmniej 1 raz w roku sprawdzać urządzenie pozycjonujące, w szczególności linkę na uszkodzenia. Uszkodzonego urządzenia pozycjonującego nie wolno stosować.

14 Utylizacja



- Utylizacja musi następować zgodnie z aktualnie obowiązującymi wytycznymi dot. metali, tworzyw sztucznych, elementów elektronicznych i elektrycznych, smarów, olei itd.
- Jeżeli konieczny jest demontaż urządzenia, to może on być wykonywany wyłącznie przez przeszkolony i poinstruowany przez producenta personel fachowy.

Содержание

1 Введение	48	8 Ненадлежащее использование	49
2 Реквизиты изготовителя	48	9 Остаточные риски	49
3 Заявление о соответствии стандартам ЕС	48	10 Технические характеристики	50
4 Гарантия	48	11 Установка, регулирование тормозного усилия	50
5 Фирменная табличка	48	11.1 Установка	50
6 Использование по назначению	49	11.2 Регулирование тормозного усилия	50
7 Указания по безопасности – предупреждение несчастных случаев	49	12 Обслуживание позиционирующего устройства	51
		13 Техобслуживание и проверка	51
		14 Утилизация	51

1 Введение

- Настоящее руководство по эксплуатации было разработано для позиционирующего устройства типа 5250. Оно содержит сведения по сборке силами обученных и авторизованных изготовителем специалистов, а также сведения по эксплуатации обученным для этого персоналом.
- Перед вводом в эксплуатацию необходимо внимательно прочесть и понять настоящее оригинальное руководство по эксплуатации и затем строго соблюдать его.
- Обязательную силу с юридической точки зрения имеет только документация в первоначальной редакции на немецком языке.

Право на изменения сохраняется.

2 Реквизиты изготовителя

Carl Stahl Kromer GmbH
Nägelseestraße 37
D-79288 Gottenheim

Тел. +49 (0) 7665/50 207-0
Факс +49 (0) 7665/50 207-22

E-Mail: kromer@kromer.com
сайт: www.kromer.com

3 Заявление о соответствии стандартам ЕС

Мы заявляем со всей ответственностью, что позиционирующее устройство разрабатывается, конструируется и изготавливается согласно соответствующей Директиве 2006/42/ЕС о машинном оборудовании.

Применяемые стандарты: DIN EN 12100

Ответственный за документацию: Carl Stahl Kromer GmbH, тел.: +49 (0) 7665 / 50 207-0

Настоящее заявление о соответствии стандартам ЕС теряет силу, если позиционирующее устройство было передано или изменено.

Thomas Steinle

Томас Штайнле
Директор

Готтенхайм,
20. 03. 2019

B. Lhd

Бернд Линхард
Начальник отдела обеспечения качества

4 Гарантия

Мы предоставляем гарантию на функционирование позиционирующего устройства и бездефектность материала, из которого оно изготовлено, на срок 24 месяца с даты отгрузки. Гарантия не распространяется на последствия нормального износа, перегрузки, неквалифицированного обращения или встраивания чужих запасных частей.

Гарантия предоставляется только в том случае, если устройство было доставлено нам на проверку в неразобранном виде. Дефекты, возникшие вследствие брака в материале или производственного брака, устраняются нами бесплатно путем замены или ремонта. Силу имеют наши Общие условия заключения торговых сделок.

5 Фирменная табличка

- Фирменная табличка расположена на корпусе.
- В ней содержатся данные по типу и допустимому диапазону грузоподъемности.
- Кроме того, на табличке имеется знак CE.

6 Использование по назначению

- Позиционирующее устройство 5250 сконструировано исключительно для ручной подачи и ручного позиционирования агрегатов подачи электроэнергии, сжатого воздуха, подключения к сети, водоснабжения и т.д., причем вес грузов и ход троса не должны выходить за пределы значений, указанных на фирменной табличке или в главе 10 «Технические характеристики».
- Иное или выходящее за эти рамки использование считается использованием не по назначению! Изготовитель / поставщик не отвечает за возникший при этом ущерб. Риск в таком случае несет только пользователь.

7 Указания по безопасности – предупреждение несчастных случаев

- Внесение изменений в позиционирующее устройство 5250 допускается только при наличии однозначного письменного согласия фирмы-изготовителя.
- Монтировать и эксплуатировать позиционирующее устройство разрешается только подготовленному для этого персоналу. Персонал должен быть проинформирован об опасностях, могущих возникнуть при выполнении данных работ.
- Безопасная работа с данным устройством возможна только при условии прочтения всего руководства по эксплуатации и указаний по безопасности, полного понимания и строгого соблюдения содержащихся в них инструкций.
- Ни в коем случае не ходить, не работать и не стоять под висящим грузом.
- Техобслуживание позиционирующего устройства допускается производить только обученному или авторизованному персоналу.
- Груз подвешивать и снимать только при полностью втянутом тросе! Разгруженные тросы могут, как плеть, резко отскочить назад. НИ В КОЕМ СЛУЧАЕ не снимать груз при вытянута тросе!
- Строго запрещается разбирать позиционирующее устройство – Очень опасно!
- Приспособление, на котором крепится позиционирующее устройство и предохранительное устройство для защиты от падения, должно быть достаточно стабильным!
- Строго запрещается эксплуатировать позиционирующее устройство без поставляемых вместе с ним защитных компонентов (предохранительного устройства для защиты от падения).
- Периодически проверять трос позиционирующего устройства на наличие повреждений. Не допускается эксплуатировать позиционирующее устройство с поврежденным тросом.

8 Ненадлежащее использование

Любое использование позиционирующего устройства, не содержащееся в разделе „Использование по назначению“, считается использованием не по назначению, то есть ненадлежащим использованием. Не допускается использовать позиционирующее устройство в качестве крана.

9 Остаточные риски

ОПАСНО!



Возможно получение травм вплоть до смерти!

НИ В КОЕМ СЛУЧАЕ не ходить, не работать и не стоять под висящим грузом.

ПРЕДУПРЕЖДЕНИЕ!



Возможны телесные повреждения

- Груз подвешивать и снимать только при полностью втянутом тросе!
- Если тянуть подвешенные грузы под углом более допустимых 5°, то, при их отпускании они будут сильно раскачиваться и могут причинить повреждения людям.

ВНИМАНИЕ!

- Предприятие, эксплуатирующее оборудование, должно проинструктировать свой персонал перед работой с позиционирующим устройством в соответствии с указаниями в данном руководстве по эксплуатации.
- Ни в коем случае не работать без предохранительного устройства для защиты от падения, удалять или выводить его из строя путем изменения конструкции.
- Ремонтировать, разбирать и собирать позиционирующее устройство допускается только обученным и уполномоченным лицам. При этом следует использовать только оригинальные запасные части от компании Carl Stahl Kromer GmbH. Лишь эти запасные части отвечают необходимым критериям безопасности.

10 Технические характеристики

Позиционирующее устройство 5250

Идент. №	Диапазон тормозных усилий (кг)	Ход троса (м)	Собственный вес (кг)
5250 0000 00	0,5 – 6	1,5	0,8
5250 0000 01	2 – 7	1,5	0,8
5250 0000 02	0,5 – 3	1,5	0,8

11 Установка, регулирование тормозного усилия

11.1 Установка

ВНИМАНИЕ!

- Устанавливать позиционирующее устройство и регулировать его грузоподъемность допускается только уполномоченным и обученным лицам.
- Позиционирующее устройство не допускается размещать вблизи от вентиляторов подогретого воздуха.
- Устройство, на котором крепятся позиционирующее устройство и предохранительное устройство для защиты от падения, должно быть сконструировано с запасом прочности не менее 5 (5 x [собственный вес позиционирующего устройства + максимально допустимая грузоподъемность]).

1. Подвесить позиционирующее устройство с помощью предохранительной подвески ①.
2. Убедиться, что позиционирующее устройство не может выскользнуть из предохранительной подвески → закрутить стопорную гайку (1.1).
3. Закрепить предохранительное устройство для защиты от падения ② на подвесном устройстве.
 - При этом не ограничивать свободу перемещения позиционирующего устройства.
 - Путь свободного падения позиционирующего устройства не должен превышать 100 мм.

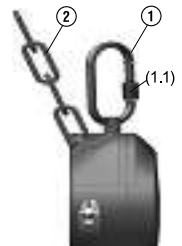

11.2 Регулирование тормозного усилия

ВНИМАНИЕ!

- Позиционирующее устройство поставляется с тормозным усилием, установленным на максимальную грузоподъемность.
- Прежде чем регулировать тормозное усилие, необходимо подвесить груз при полностью втянутом тросе.
- В зоне бокового отверстия в корпусе можно регулировать тормозное сопротивление, а тем самым и грузоподъемность.
- Путем поворачивания в сторону „плюса“ (+) увеличивают тормозное усилие (= грузоподъемность).

- Путем поворачивания в сторону „минуса“ (–) уменьшают тормозное усилие (= грузоподъемность).
- Настройка является правильной, если подвешенный груз легко поддается оттягиванию вниз и надежно устанавливается в любом нужном положении.
- Заметив легкое „сползание“ груза, нужно соответственно увеличить тормозное усилие, так чтобы обеспечивался надежный останов в любой позиции.
- Минимальная и максимальная настройки тормозного усилия обнаруживаются посредством ощутимых упоров в ходе регулирования тормозного усилия.
- **Внимание!** Спиральная пружина служит лишь для наматывания троса и не поддается регулированию.

- Для настройки тормозного усилия понадобится торцовый шестигранный ключ (2,5 мм).
- Осторожно поворачивать регулировочный винт ③ в нужном направлении, максимум до достижения упоров.



12 Обслуживание позиционирующего устройства

- При опускании тянуть рукой груз вниз, пока не будет достигнуто нужное положение.
- При поднимании поднимать рукой подвешенный груз, пока не будет достигнуто нужное положение.

13 Техобслуживание и проверка

ВНИМАНИЕ!



- При обнаружении дефектов в позиционирующем устройстве немедленно прекратить его эксплуатацию, маркировать устройство как дефектное и осведомить об этом ответственного начальника.
- Отверстие на боковой стороне корпуса для регулировки тормозного усилия должно быть всегда закрыто, так чтобы вовнутрь не попадали грязь или смазка.

Ежедневно проводить визуальный контроль на наличие повреждений следующих деталей

- полиамидный трос;
- предохранительная подвеска ①;
- предохранительное устройство для защиты от падения ②;
- регулировочный винт тормоза ③.

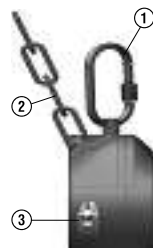

Позиционирующее устройство, в частности трос, подлежит периодической (не менее одного раза в год) проверке квалифицированным специалистом на наличие повреждений. Поврежденное устройство к дальнейшей работе не допускается.

14 Утилизация



- При утилизации учитывать все действующие на момент эксплуатации директивы по утилизации металлов, пластмасс, электрических и электронных деталей, масел, жиров и т.д.
- Работы по разборке оборудования (если таковые понадобятся) допускается выполнять только специалистам, прошедшим специальную подготовку и инструктаж фирмы-изготовителя.

Índice

1 Introdução	52	8 Uso incorreto	53
2 Dados do fabricante	52	9 Risco residuais	53
3 Declaração CE de conformidade	52	10 Características técnicas do equipamento	54
4 Garantia	52	11 Instalação e ajuste da força de travagem	54
5 Placa de identificação	52	11.1 Instalação	54
6 Utilização conforme	53	11.2 Ajuste da força de travagem	54
7 Instruções de segurança e prevenção de acidentes	53	12 Operação do posicionador	55
		13 Manutenção e inspeção	55
		14 Disposição final	55

1 Introdução

- Este manual de operação foi criado para posicionadores do tipo 5250 e contém informações sobre a instalação por técnicos devidamente treinados pelo fabricante ou autorizados pelo mesmo para tal. Além disso, contém instruções relativas à operação por pessoal devidamente instruído para executar esta tarefa.
- O manual de operação original deve ser lido atentamente e entendido completamente antes de colocar o posicionador em funcionamento. A seguir, o manual deve ser observado rigorosamente.
- A versão vinculativa legalmente é única e exclusivamente a versão original das instruções de operação em alemão. Sujeito a alterações sem aviso prévio.

2 Dados do fabricante

Carl Stahl Kromer GmbH

Nägelseestraße 37

D-79288 Gottenheim/Alemanha

Fone. +49 (0) 7665/50 207-0

Fax +49 (0) 7665/50 207-22

Email: kromer@kromer.com

Homepage: www.kromer.com

3 Declaração CE de Conformidade

Pela presente declaramos, sob responsabilidade exclusiva, que os posicionadores são desenvolvidos, projetados e fabricados em conformidade com a diretiva aplicável da União Europeia, isto é, a Diretiva Máquinas "2006/42/CE".

Além disso, foram usadas as seguintes normas: DIN EN 12100

Responsável pela documentação: Carl Stahl Kromer GmbH, fones: +49 (0) 7665 / 50 207-0

Esta declaração CE de conformidade perderá a sua validade, se os posicionadores forem transformados ou alterados.

Thomas Steinle

Thomas Steinle

Gerente

Gottenheim,
20. 03. 2019

B. Lhd

Bernd Lienhard

Chefe da garantia da qualidade

4 Garantia

Concedemos uma garantia de 24 meses, a partir da data de entrega, relativamente ao funcionamento dos posicionadores e à ausência de defeitos de material. Esta garantia não cobre as consequências resultantes de desgaste normal, sobrecarga e utilização incorreta, ou montagem de peças sobressalentes de outros fabricantes.

A garantia só será aplicável se o equipamento nos for enviado em estado montado para exames. Danos ocorridos devido a defeitos de material ou de fabricação serão eliminados gratuitamente, seja por meio de reposição ou conserto. São aplicáveis as nossas condições gerais.

5 Placa de identificação

- A placa de identificação está afixada na carcaça.
- Nesta placa você encontrará informações sobre o tipo e a faixa de capacidade de carga admissível.
- A placa de identificação também contém a marca CE.

6 Utilização conforme

- O posicionador 5250 foi projetado única e exclusivamente para manter os meios e insumos necessários, tais como, energia elétrica, ar comprimido, conexão à rede, água, etc. ao alcance e em posições reguláveis manualmente. Favor observar que as faixas de pesos (capacidade de carga) e de comprimentos de desenrolamento do cabo especificadas na placa de identificação ou indicadas no capítulo 10 "Características técnicas do equipamento" não devem ser excedidas.
- Qualquer outro uso ou uma utilização que exceda esta finalidade é considerada não conforme! O fabricante/fornecedor não assume a responsabilidade por eventuais danos causados por uso incorreto. Neste caso, o usuário assume todo e qualquer risco.

7 Instruções de segurança e prevenção de acidentes

- Qualquer transformação ou alteração do posicionador 5250 requer consentimento prévio expresso e por escrito do fabricante.
- A operação e a instalação dos posicionadores só devem ser realizadas por pessoal devidamente treinado. Além disso, o pessoal deve ter sido informado sobre os riscos que podem eventualmente ocorrer durante estes trabalhos.
- Só será possível trabalhar sem riscos com este equipamento se o manual de operação e as instruções de segurança tiverem sido lidos completamente e estas instruções tiverem sido entendidas e forem seguidas rigorosamente.
- Nunca se deve andar, trabalhar ou permanecer embaixo de cargas suspensas.
- A manutenção dos posicionadores só deve ser executada por pessoal treinado ou autorizado pelo fabricante para tal.
- Qualquer carga só deve ser engatada ou desengatada com o cabo completamente recolhido, isto é, enrolado, pois cabos sem carga podem retroceder e se enrolar de repente, funcionando como um chicote. NUNCA desengate cargas quando o cabo estiver estendido (desenrolado)!
- A desmontagem do posicionador é extremamente perigosa e, por conseguinte, terminantemente proibida.
- A estrutura na qual os posicionadores e a proteção contra queda são fixados deve apresentar a estabilidade necessária!
- É terminantemente proibido operar o posicionador sem instalar os componentes de segurança fornecidos (proteção contra queda).
- O cabo do posicionador deve ser inspecionado periodicamente para verificar se ocorreu algum dano. O equipamento não poderá mais ser utilizado caso seja constatada uma danificação no cabo.

8 Uso incorreto

Qualquer uso do posicionador não mencionado no item utilização conforme é considerado não conforme e será tratado como uso incorreto. O posicionador não deve ser usado como guindaste.

9 Riscos residuais

PERIGO!



Risco de lesões graves, até mesmo acidentes fatais!

NUNCA transitar, trabalhar ou permanecer embaixo de cargas suspensas.

CUIDADO!



Possibilidade de sofrer lesões

- Engatar ou desengatar cargas apenas quando o cabo estiver totalmente recolhido (enrolado).
- Se as cargas engatadas forem puxadas para um ângulo que exceda a inclinação permitida de 5°, elas podem oscilar violentamente para a frente e para trás, ao serem soltas, provocando lesões no trabalhador ou em outras pessoas.

ATENÇÃO!

- Antes de deixar o seu pessoal trabalhar com o posicionador, a empresa tem a obrigação de instruí-los, familiarizando todos com as instruções e recomendações do presente manual de operação.
- Nunca trabalhe ou use o posicionador sem proteção contra queda. Tão-pouco você deve retirá-los ou transformá-los para que fiquem inoperantes.
- Apenas pessoal devidamente encarregado e treinado está autorizado a realizar trabalhos de conserto e desmontagem ou remontagem no posicionador. Favor observar que é imprescindível usar peças sobressalentes originais da Carl Stahl Kromer GmbH nestas operações, pois as peças de reposição originais são as únicas que cumprem os critérios de segurança exigidos.

10 Características técnicas do equipamento

Posicionador 5250

N.º Ident.	Faixa da força de travagem (kg)	Extensão do cabo (m)	Peso próprio (kg)
5250 0000 00	0,5 – 6	1,5	0,8
5250 0000 01	2 – 7	1,5	0,8
5250 0000 02	0,5 – 3	1,5	0,8

11 Instalação e ajuste da força de travagem

11.1 Instalação

ATENÇÃO!

- A instalação e o ajuste da capacidade de carga do posicionador só devem ser realizados por pessoas devidamente encarregadas e treinadas para tal.
- O posicionador não deve ser colocado nas proximidades imediatas de ventiladores de ar quente.
- A estrutura na qual o posicionador e a proteção contra queda serão fixados deve no mínimo ter sido dimensionada para um fator de segurança 5 (5 x [peso próprio do posicionador + capacidade de carga máxima admissível]).

1. Usar a suspensão de segurança ① para suspender o posicionador.
2. Certifique-se de que o posicionador não possa escapar da suspensão de segurança -> apertar a porca de segurança (1.1).
3. Fixar a proteção contra queda ② no dispositivo de suspensão de tal maneira que:
 - O raio de ação do posicionador não seja prejudicado.
 - O curso de queda não exceda 100 mm, em caso de queda do posicionador.

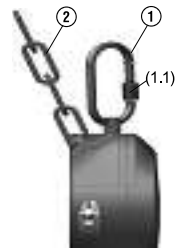

11.2 Ajuste da força de travagem

ATENÇÃO!

- Na entrega do posicionador, a força de travagem está regulada para a capacidade de carga máxima.
- Antes de ajustar a força de travagem, engatar a carga com o cabo completamente recolhido (enrolado).
- A abertura na lateral da carcaça permite ajustar a resistência de travagem e assim a capacidade de carga.
- O ajuste na direção mais (+) aumenta a força de travagem (= capacidade de carga)
- O ajuste na direção menos (-) diminui a força de travagem (= capacidade de carga)
- O ajuste está certo quando você consegue puxar a carga engatada facilmente para baixo e ela permanecer na posição desejada (qualquer que seja a posição).

- Sendo notado um leve deslocamento ou escorregamento da carga, é necessário aumentar a força de travagem até que uma parada segura esteja assegurada em qualquer posição.
 - Os ajustes mínimo e máximo da força de travagem são perceptíveis pelos limites finais durante o ajuste da força de travagem.
 - **ATENÇÃO:** A mola em espiral serve apenas para enrolar o cabo. Ela não é regulável.
-
- Usar uma chave allen (2,5 mm) para ajustar a força de travagem.

- Ao girar o parafuso de ajuste ③, girá-lo cuidadosamente na direção desejada mas nunca além do limite final máximo.



12 Operação do posicionador

- Para abaixar, deve-se puxar a carga com a mão até alcançar a posição desejada.
- Para subir, deve-se erguer a carga com a mão até alcançar a posição desejada.

13 Manutenção e inspeção

ATENÇÃO!



- **Caso sejam detectados danos no equipamento, deve-se interromper imediatamente o trabalho com o posicionador, afixar um aviso identificando que está defeituoso e informar o superior responsável.**
- **A abertura na lateral da carcaça, prevista para ajustar a força de travagem, deve sempre ser mantida fechada para evitar a penetração de sujeira ou graxa no interior do equipamento!**

Realizar diariamente inspeções visuais para controlar se ocorreu alguma danificação:

- Cabo de poliamida
- Suspensão de segurança ①
- Proteção contra queda ②
- Parafuso de ajuste com função de travagem ③



O posicionador, especialmente o cabo, devem ser controlados periodicamente, no mínimo uma vez ao ano, por um técnico especializado para verificar se ocorreu algum dano. O equipamento não poderá mais ser operado, caso seja constatada qualquer danificação.

14 Disposição final



- **No descarte do produto é obrigatório respeitar todas as normas e diretrizes vigentes relativas a metais, plásticos, componentes eletrônicos e elétricos, graxas, óleos, etc.**
- **Quaisquer trabalhos de desmontagem que eventualmente venham a ser necessários apenas devem ser executados por técnicos devidamente qualificados e instruídos pelo fabricante.**

目录

1 导言	56	9 剩余危险	57
2 制造商信息	56	10 设备参数	58
3 欧共体一致性声明	56	11 安装、制动力调节	58
4 质保期	56	11.1 安装	58
5 铭牌	56	11.2 制动力调节	58
6 符合规定的使用	57	12 定位器操作	59
7 安全提示 - 事故预防	57	13 保养和检查	59
8 错误的使用	57	14 清除	59

1 导言

- 本使用说明书专为5250型定位器编制，它包含安装及操作说明，安装必须由经供货商培训或授权的专业人员进行，操作人员也必须接受过专门的培训指导。
- 工作人员在使用定位器之前必须认真阅读和理解本使用说明书，并且予以严格遵守。
- 仅德语原版为具有法律约束力的版本。

保留更改权利。

2 制造商信息

Carl Stahl Kromer GmbH
Nägelseestraße 37
D-79288 Gottenheim

电话 +49 (0) 7665/50 207-0
传真 +49 (0) 7665/50 207-22

电邮: kromer@kromer.com
网站: www.kromer.com

3 欧共体一致性声明

我们对以下声明单独负责，我们声明：此定位器的开发、设计和制造符合欧共体机器指令“2006/42/EG”。

应用了以下标准：DIN EN 12100

资料负责人：Carl Stahl Kromer GmbH: 电话：+49 (0) 7665 / 50 207-0

改造或更改了此定位器，本欧共体一致性声明即失效。

Thomas Steinle

Thomas Steinle
总经理

地点: Gottenheim,
20. 03. 2019

B. Lhd

Bernd Lienhard
质量保证部主管

4 质保期

我们为定位器的功能以及材料无缺陷提供自交货日起24个月的质保期。这不包含因正常磨损、超载、使用不当或装入外来备件而造成的后果。

只有在设备处于完整未拆卸状态送交本公司检查时才能提供质保服务。由于材料缺陷或制造商错误而发生损坏时，本公司提供免费更换或免费修理。这里适用本公司的一般交易条件。

5 铭牌

- 铭牌安装在壳体上。
- 铭牌上注明了有关型号和允许承载范围的信息。
- 铭牌还包含CE标志。

6 符合规定的使用

- 5250型定位器只能用来将所需的供应单元(如电能、压缩空气、网络接口、水等)手动调节到所需的工作高度位置，并且只能用于铭牌上以及第10章“设备参数”中规定的重量和绳索拉出长度范围。
- 任何其他或超过上述范围的使用均为不符合规定！对由此而产生的损失制造商/供货商概不负责。该风险由用户单独承担。

7 安全提示 – 事故预防

- 5250型定位器的任何更改都必须事先获得制造商的明确书面准许。
- 只允许经过专门培训的人员操作和安装定位器。工作人员必须了解从事这些工作时可能发生的危险。
- 只有完整地阅读并理解了使用说明书和安全提示并严格遵守其中的规定，才能确保使用机器时不会发生危险。
- 切勿在悬空的重物下行走、工作或停留。
- 只允许经培训或经授权的人员从事定位器的保养工作。
- 请只在绳索完全缩回时才挂上或取下重物！卸了载的绳索可能如同鞭子一样弹回。请绝对不要在绳索拉出时取下重物！
- 拆卸定位器极其危险，因此严格禁止。
- 定位器和防坠落装置必须固定在一个具备充分稳固性的装置上！
- 严格禁止在不安装随附的安全装置(防坠落装置)的情况下使用定位器。
- 请定期检查定位器的绳索有无损坏。绳索损坏时不得继续使用定位器。

8 错误的使用

任何未在“符合规定的使用”章节中描述的定位器使用均为不符合规定的使用，即错误的使用。定位器不允许作为吊车使用。

9 剩余危险

危险！



受伤可能！

请绝对不要在悬空的重物下行走、工作或停留。

警告！



受伤可能

- 请始终在绳索完全缩回时才挂上或取下重物。
- 如果悬挂重物拉出超过允许的斜度5°，在松开后可能会发生剧烈摆动，从而使人员受伤。

注意！



- 经营者必须在工作人员使用定位器前按照本使用说明书的规定对其进行培训指导。
- 工作时绝对不可不使用防坠落装置，也不可去除防坠落装置或通过更改使防坠落装置不起作用。
- 只有专门被委托的并经培训的人员才能在定位器上从事修理以及拆卸和装配工作。请始终只使用Carl Stahl Kromer GmbH公司提供的原厂备件。只有原厂备件才符合必需的安全标准。

10 设备参数

5250型定位器

识别号	制动力范围 (kg)	绳索拉出长度 (m)	自重 (kg)
5250 0000 00	0,5 - 6	1.5	0.8
5250 0000 01	2 - 7	1.5	0.8
5250 0000 02	0,5 - 3	1,5	0,8

11 安装、制动力调节

11.1 安装

注意！



- 只允许专门被委托和经培训的人员进行定位器的安装和载荷调节。
- 定位器不允许安装在靠近热风机的地方。
- 定位器和防坠落装置必须安装在安全系数至少达到5(5 x [定位器自重 + 允许的最大载荷])的装置上。

1. 用安全挂钩①悬挂定位器。
2. 请确定定位器不会从安全挂钩中滑出 → 旋紧锁紧螺母(1.1)。
3. 将防坠落装置②固定在吊挂装置上：
 - 请注意不可影响定位器的活动范围。
 - 定位器坠落时的坠落距离不可超过100 mm。

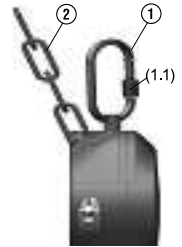

11.2 制动力调节

注意！



- 交货状态下制动力设置为最大载荷。
- 调节制动力前请在绳索完全缩回的状态下挂上重物。
- 制动阻力即载荷在壳体侧面的开口上进行调节。
- 朝“+”方向调节提高制动力(=载荷)。
- 朝“-”方向调节降低制动力(=载荷)。
- 当悬挂的重物可被轻易往下拉，并在任何所需的位置可靠停住时，说明调节正确。
- 如果存在重物定位时稍稍“继续滑移”，则须将制动力相应提高，直至在任何位置均能可靠停住为止。
- 最小和最大制动力可通过调节制动力时可感觉到的终端止挡来判断。
- 注意：螺旋弹簧仅用来卷起绳索，不可调节。

- 调节制动力需要使用一把内六角扳手(2.5 mm)。
- 小心朝所需方向转动调节螺钉③，但最多至终端止挡为止。

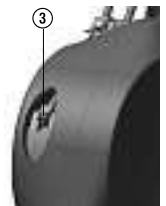

12 定位器操作

- 要下降时请用手拉重物，直至达到所需位置为止。
- 要抬升时请用手抬升悬挂的重物，直至达到所需位置为止。

13 保养和检查

注意！



- 在定位器上发现损坏时，必须立即停止使用定位器，请在定位器上作损坏标记，并向有关负责人员报告。
- 壳体侧面的用来调节制动力的开口必须始终保持关闭，以避免污物或油脂进入内部！

请每天进行损坏目检：

聚酰胺绳索

安全挂钩 ①

防坠落装置 ②

调节螺钉制动器 ③



必须定期，至少每年一次由专家检查定位器，尤其是绳索有无损坏。
若发现损坏，不允许继续使用定位器。

14 清除



- 清除必须遵守所有现行的有关金属、塑料、电气和电子部件、油脂、油等的规定。
- 如果需要拆卸工作，必须由经过制造商相应培训和指导的专业人员进行。

Obsah

1 Úvod	60	9 Zvyškové riziká	61
2 Údaje o výrobcovi	60	10 Parametre zariadenia	62
3 Vyhlásenie o zhode ES	60	11 Inštalácia, nastavenie brzdnjej sily	62
4 Záruka	60	11.1 Inštalácia	62
5 Typový štítok	60	11.2 Nastavenie brzdnjej sily	62
6 Použitie na stanovený účel	61	12 Obsluha polohovacieho zariadenia	63
7 Bezpečnostné pokyny – úrazová prevencia	61	13 Údržba a kontrola	63
8 Použitie na nesprávny účel	61	14 Likvidácia	63

1 Úvod

- Tento návod na použitie bol zostavený pre polohovacie zariadenie typu 5250 a obsahuje údaje na inštaláciu pre personál, ktorý vyškoliť a autorizoval výrobca, ako aj údaje na obsluhu zaškoleným personálom.
- Pred uvedením polohovacieho zariadenia do prevádzky je potrebné dôkladne si prečítať tento pôvodný návod na použitie, pochopiť ho a striktnie ho dodržiavať.
- Právne záväzné je výlučne pôvodné znenie v nemeckom jazyku.

Právo na zmeny vyhradené.

2 Údaje o výrobcovi

Carl Stahl Kromer GmbH
Nägelseestraße 37
D-79288 Gottenheim

Tel. +49 (0) 7665/50 207-0
Fax +49 (0) 7665/50 207-22

E-Mail: kromer@kromer.com
Internetová stránka:
www.kromer.com

3 Vyhlásenie o zhode ES

Na vlastnú zodpovednosť vyhlasujeme, že polohovacie zariadenie je vyvíjané, konštruované a vyrábané v zhode so smernicou ES pre strojové zariadenia „2006/42/ES“, ktorá je preň platná.

Použitie boli nasledujúce normy: DIN EN 12100

Osoba zodpovedná za dokumentáciu: Carl Stahl Kromer GmbH, Tel.: +49 (0) 7665 / 50 207-0

Toto vyhlásenie o zhode ES stráca svoju platnosť v prípade, že polohovacie zariadenia bolo podrobené prestavbe alebo zmenenému.

Thomas Steinle

Thomas Steinle
Výkonný riaditeľ

Gottenheim,
20. 03. 2019

B. Lhd

Bernd Lienhard
Vedúci zabezpečenia kvality

4 Záruka

Za polohovacie zariadenie preberáme záruku na funkčnosť a bezchybnosť materiálu po dobu 24 mesiacov od dátumu dodania. Záruka sa nevzťahuje na dôsledky bežného opotrebenia, preťaženia, neodbornej manipulácie alebo zabudovania cudzích náhradných dielov.

Záručné plnenie môže byť prevzaté iba v tom prípade, ak nám bude zariadenie predložené na kontrolu v nerozloženom stave. Škody vzniknuté v dôsledku chýb materiálu alebo chýb výrobcu budú bezplatne odstránené formou náhradnej dodávky alebo opravy. Platia naše všeobecné obchodné podmienky.

5 Typový štítok

- Typový štítok je umiestnený na kryte.
- Tu nájdete údaje o type a povolenom rozsahu nosnosti.
- Typový štítok obsahuje aj značku CE.

6 Použitie na stanovený účel

- Polohovacie zariadenie 5250 je koncipované výlučne na pridržiavanie a na ručné výškové polohovanie potrebných zásobovacích jednotiek do pracovnej výšky, ako je napríklad elektrická energia, stlačených vzduch, sieťové pripojky, voda atď., pričom hmotnosti (zavesené bremená) a rozsahy vyťahovania lanka, ktoré sú uvedené na typovom štítku prípadne v kapitole 10 „Parametre zariadenia“, nesmú byť prekročené.
- Iné použitie nad tento rámec sa považuje za použitie v rozpore so stanoveným účelom použitia zariadenia! Výrobca/dodávateľ neručí za škody, ktoré z takéhoto použitia vyplývajú. Riziko znáša samotný používateľ.

7 Bezpečnostné pokyny – úrazová prevencia

- Každú zmenu polohovacieho zariadenia 5250 musí výslovne písomne odsúhlasiť výrobca.
- Polohovacie zariadenie smú obsluhovať a inštalovať iba príslušne vyškolené osoby. Personál musí byť poučený o rizikách, ktoré by sa mohli pri týchto prácach eventuálne vyskytnúť.
- Bezpečná práca so zariadením je možná iba v tom prípade, ak ste si prečítali návod na použitie a bezpečnostné upozornenia, ak ste pochopili pokyny uvedené v týchto dokumentoch a budete ich prísne dodržiavať.
- Nikdy neprechádzajte, nepracujte ani nestojte pod zavesenými bremenami.
- Údržbu polohovacieho zariadenia smie vykonávať iba personál vyškolený alebo autorizovaný výrobcom.
- Bremená vešajte alebo zvesujte iba pri plne zatiahnutom lanku! Odľahčené lanká môžu pri návrate do pôvodnej polohy šliahať okolo seba. NIKDY nezvesujte bremeno pri vyťahanom lanku!
- Rozoberanie polohovacieho zariadenia je mimoriadne nebezpečné a preto je prísne zakázané.
- Zariadenie, na ktoré sa upevňuje polohovacie zariadenie a zaistenie proti pádu, musí byť dostatočne stabilné!
- Prevádzka polohovacieho zariadenia bez nainštalovania bezpečnostných komponentov dodaných spolu so zariadením (zaistenie proti pádu) je prísne zakázaná.
- Lanko polohovacieho zariadenia je potrebné v pravidelných intervaloch kontrolovať, či nie je poškodené. S poškodeným lankom sa polohovacie zariadenie nesmie prevádzkovať.

8 Použitie na nesprávny účel

Akkoľvek použijete polohovacieho zariadenia, ktoré nie je opísané v časti Použitie na stanovený účel, sa považuje za použitie v rozpore so stanoveným účelom, a tým za nesprávne použitie. Polohovacie zariadenie sa nesmie používať ako žeriav.

9 Zvyškové riziká

NEBEZPEČENSTVO! Možné poranenie až smrť!



Nikdy neprechádzajte, nepracujte ani nestojte pod zavesenými bremenami.

VAROVANIE! Hrozí možné poranenie



- Bremená vešajte a zvesujte vždy pri plne zatiahnutom lanku.
- Pri vyťahovaní zavesených bremien pomocou povoleného šikmého ťahu so sklonom 5° sa bremená môžu po pustení silno rozkývať a môžu poraniť osoby.

POZOR!



- Pred začatím prác s polohovacím zariadením musí prevádzkovateľ poučiť svoj personál v zmysle údajov uvedených v tomto návode na použitie.
- Zariadenie nikdy neprevádzkujte bez zaistenia proti pádu, zaistenie proti pádu nikdy neodstraňujte a ani ho pomocou zmien nevyraďujte z prevádzky.
- Opravy, demontáž a opätovnú montáž polohovacieho zariadenia smú vykonávať iba osoby, ktoré boli týmito prácami poverené a boli príslušne vyškolené. Pri týchto prácach používajte vždy originálne náhradné diely od spoločnosti Carl Stahl Kromer GmbH. Iba tie spĺňajú príslušné bezpečnostné kritériá.

10 Parametre zariadenia

Polohovacie zariadenie 5250

Ident. č.	Rozsah brzdnéj sily (kg)	Vytiahnutie lanka (m) (m)	Vlastná hmotnosť (kg) (kg)
5250 0000 00	0,5 – 6	1,5	0,8
5250 0000 01	2 – 7	1,5	0,8
5250 0000 02	0,5 – 3	1,5	0,8

11 Inštalácia, nastavenie brzdnéj sily

11.1 Inštalácia

POZORI!



- Inštaláciu a nastavovanie nosnosti polohovacieho zariadenia smú vykonávať iba osoby, ktoré boli týmito prácami poverené a príslušne vyškolené.
- Polohovacie zariadenie sa nesmie umiestňovať v bezprostrednej blízkosti teplovzdušných ventilátorov.
- Zariadenie, na ktoré sa upevňuje polohovacie zariadenie a zaistenie proti pádu, musí byť dimenzované s minimálnym bezpečnostným faktorom 5 (5 x [vlastná hmotnosť polohovacieho zariadenia + maximálna povolená nosnosť]).

1. Polohovacie zariadenie zaveste pomocou bezpečnostného závesu ①.
2. Zabezpečte, aby sa polohovacie zariadenie nemohlo z bezpečnostného závesu vyšmyknúť → dotiahnite poistnú maticu (1.1).
3. Zaistenie proti pádu ② upevnite za závesné zariadenie:
 - Pritom sa nesmie obmedziť voľný pohyb polohovacieho zariadenia.
 - Dráha pádu pri zrútení polohovacieho zariadenia nesmie byť viac ako 100 mm.

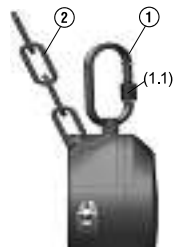

11.2 Nastavenie brzdnéj sily

POZORI!



- V stave pri dodaní je brzdná sila nastavená na maximálnu nosnosť.
- Pred nastavením brzdnéj sily sa musí bremeno zavesiť pri plne zatiahnutom lanku.
- V bočnom otvore krytu sa dá nastaviť brzdný odpor, a tým aj nosnosť.
- Prestavenie do smeru „+“ zvyšuje brzdnú silu (= nosnosť)
- Prestavenie do smeru „-“ znižuje brzdnú silu (= nosnosť)
- Správne nastavenie je dosiahnuté vtedy, ak sa zavesené bremeno dá ľahko ťahať nadol a bezpečne zostane stáť v každej želanej polohe.
- Ak je potrebné opraviť mierne „skĺznutie“ bremena, musí sa príslušne zvýšiť brzdná sila, až kým nie je v každej polohe zabezpečené bezpečné zastavenie.
- Nastavenie minimálnej a maximálnej brzdnéj sily je možné pozorovať na citeľných koncových dorazov pri prestavovaní brzdnéj sily.
- UPOZORNENIE: Špirálová pružina slúži iba na navíjanie lanka a nie je prestaviteľná.

- Na prestavenie brzdnéj sily je potrebný inbusový kľúč (2,5 mm).
- Nastavovaciu skrutku ③ opatrne otáčajte do želaného smeru maximálne po dosiahnutí koncových dorazov.



12 Obsluha polohovacieho zariadenia

- Ak chcete bremeno spustiť dole, potiahnite ho rukou do želanej polohy.
- Ak chcete zavesené bremeno zdvihnúť nahor, nadvihnite ho rukou do želanej polohy.

13 Údržba a kontrola

POZOR!



- Ak zistíte, že je zariadenie poškodené, okamžite prestaňte s polohovacím zariadením pracovať, označte ho ako chybné a informujte zodpovedného nadriadeného.
- Bočný otvor na kryte, ktorý slúži na nastavovanie brzdného tlaku, musí byť vždy zatvorený, aby sa dovnútra nedostali nečistoty alebo masť.

Každý deň vykonávajte vizuálne kontroly ohľadne poškodenia:

- polyamidového lanka
- bezpečnostného závesu ①
- zaistenia proti pádu ②
- nastavovacia skrutka brzdy ③

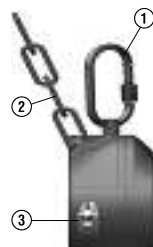

Polohovacie zariadenie, hlavne lanko, musí v pravidelných intervaloch, minimálne 1 krát ročne, skontrolovať znalec, či nie je poškodené. V prípade poškodenia sa zariadenie nesmie používať.

14 Likvidácia



- Pri likvidácii sa musia zohľadniť všetky príslušné platné smernice pre kovy, plasty, elektrické a elektronické konštrukčné diely, mazivá, oleje atď.
- Zariadenie smie rozoberať iba odborný personál vyškolený a poučený výrobcom.

Vsebina

1 Uvod	64	9 Preostala tveganja	65
2 Podatki proizvajalca	64	10 Karakteristične vrednosti naprave	66
3 Izjava o skladnosti ES	64	11 Instalacija, nastavitve zavorne moči	66
4 Jamstvo	64	11.1 Instalacija	66
5 Tipska tablica	64	11.2 Nastavitve zavorne moči	66
6 Namenska uporaba	65	12 Uporaba pozicionirnika	67
7 Varnostna navodila – preprečevanje nesreč	65	13 Vzdrževanje in preizkus	67
8 Napačna uporaba	65	14 Odstranitev odpadkov	67

1 Uvod

- To navodilo za obratovanje je namenjeno za pozicionirnik tip 5250 in vsebuje podatke za instalacijo s strani strokovnega osebja, ki ga je izšolal in pooblastil proizvajalec in podatke za uporabo s strani podučenega osebja.
 - Pred zagonom pozicionirnika morate to originalno navodilo za obratovanje skrbno prebrati, dobro razumeti in natančno upoštevati.
 - Pravno obvezujoča je izključno originalna verzija dokumenta v nemškem jeziku.
- Pridržujemo si pravico do sprememb.

2 Podatki proizvajalca

Carl Stahl Kromer GmbH
Nägelseestraße 37
D-79288 Gottenheim

Tel. +49 (0) 7665/50 207-0
Faks +49 (0) 7665/50 207-22

e-pošta: kromer@kromer.com
Spletna stran: www.kromer.com

3 Izjava o skladnosti ES

Izjavljamo pod izključno odgovornostjo, da smo pozicionirnik razvili, konstruirali in izdelali v skladu z veljavno Direktivo o strojih „2006/42/ES“ Evropskega parlamenta in sveta.

Uporabili smo naslednje standarde: DIN EN 12100

Odgovoren za dokumentacijo: Carl Stahl Kromer GmbH, tel.: +49 (0) 7665 / 50 207-0

Ta Izjava o skladnosti ES preneha veljati v primeru, da se pozicionirnik adaptira ali spremeni.

Thomas Steinle

Thomas Steinle
Izvršni direktorji

Gottenheim,
20. 03. 2019

B. Lhd

Bernd Lienhard
Vodja kakovosti

4 Jamstvo

Za pozicionirnik prevzamemo jamstvo za delovanje ter odstotnost napak materiala za obdobje 24 mesecev od datuma dobave. Slednje ne velja pri posledicah običajne obrabe, preobremenitvi, nestrokovnemu ravnanju ali vgradnji tujih nadomestnih delov.

Jamstvo prevzamemo izključno v primeru, da nam napravo v namene pregleda predložite nerazstavljeno. Škode, ki so nastale zaradi napak materiala ali proizvajalca, odpravimo brezplačno z nadomestno dobavo ali popravilom. Veljajo naši splošni poslovni pogoji.

5 Tipska tablica

- Tipska tablica je nameščena na ohišju.
- Tam so navedeni tudi podatki v zvezi z vrsto tipa in dovoljenim območjem obremenitve.
- Tipska tablica vsebuje tudi oznako CE.

6 Namenska uporaba

- Pozicionirnik 5250 je koncipiran izključno za pridržanje ročno višinsko nastavljivih položajev potrebnih medijev v delovni višini, kot napr. električne energije, stisnjenega zraka, omrežnega priključka, vode ipd. in to izključno v okviru navedb, ki so navedeni na tipski tablici oz. v poglavju 10 "Karakteristične vrednosti".
- Vsaka druga vrsta uporabe ali uporaba, ki ni omejena zgolj na zgoraj opisano, je nenamenska. Za škode, ki nastanejo zaradi tega, proizvajalec/dobavitelj ne jamči. Tveganje nosi izključno uporabnik.

7 Varnostna navodila – preprečevanje nesreč

- Vsaka sprememba pozicionirnika 5250 se sme opraviti izključno s pisnim dovoljenjem proizvajalca.
- Pozicionirnik se sme uporabljati in instalirati izključno s strani posebej izšolanega osebja. Osebe morate podučiti o morebitnih nevarnostih, ki bi se lahko pojavile pri delu.
- Z napravo lahko delate brez nevarnosti izključno primeru, če v celoti preberete navodilo za obratovanje in varnostna navodila in če razumete in strogo upoštevate vsebovane napotke.
- Nikoli ni dovoljeno hoditi, delati ali stati pod lebdečim tovorom.
- Pozicionirnik sme vzdrževati izključno osebe, ki ga je proizvajalec izšolal in pooblastil.
- Bremena vselej obešajte ali snemajte pri popolnoma vpotegnjeni vrvi. Razbremenjene vrvi lahko hipoma udarijo nazaj v prvotni položaj. NIKOLI ne snemajte bremen pri iztegnjeni vrvi.
- Razstavljanje pozicionirnika je izjemno nevarno in strogo prepovedano.
- Naprava, na kateri je pozicionirnik in varovalo pred padcem pritrjeno, mora biti dovolj stabilno!
- Obratovanje pozicionirnika brez instalacije priloženih varnostnih komponent (varovala pred padcem) je strogo prepovedano.
- Vrv pozicionirnika morate periodično preveriti glede na poškodbe. V primeru poškodovane vrvi pozicionirnika ne smete več uporabljati.

8 Napačna uporaba

Vsaka uporaba pozicionirnika, ki ni opisana pod poglavjem Namenska uporaba, velja kot nenamenska in neustrezna. Pozicionirnika ne smete uporabljati kot žerjav.

9 Preostala tveganja

NEVARNOST!



Možne so poškodbe, vse do smrti!

NIKOLI ni dovoljeno hoditi, delati ali stati pod lebdečim tovorom.

OPOZORILO! Poškodbe možne



- **Bremena vselej obešajte ali snemajte pri popolnoma vpotegnjeni vrvi.**
- **Če se obešena bremena potegnejo čez dovoljeno poševnost 5°, lahko po izpustitvi močno zanihajo in poškodujejo osebe v okolici.**

POZOR!



- **Upravljalca je dolžan, da pred pričetkom dela z vzmetnim vlekom podučijo osebe v zvezi z vsebino tega navodila za obratovanje.**
- **Uporaba brez varnostnih priprav nikoli ni dovoljena. Varnostnih naprav nikoli ne odstranite, izklopite ozir. nikoli ne blokirajte njihovega delovanja.**
- **Popravila ter demontaže in montaže pozicionirnika sme izvajati izključno v ta namen pooblaščen in izšolano osebje. V ta namen se morajo vselej uporabljati originalni nadomestni deli podjetja Carl Stahl Kromer GmbH. Samo sledji odgovarjajo obveznim varnostnim kriterijem.**

10 karakterističnih vrednosti naprave

Pozicionirnik 5250

Ident.-št.	Območje zavorne sile (kg)	Izvlek vrvi (m)	Lastna teža (kg)
5250 0000 00	0,5 – 6	1,5	0,8
5250 0000 01	2 – 7	1,5	0,8
5250 0000 02	0,5 – 3	1,5	0,8

11 Instalacija, nastavev zavorne moči

11.1 Instalacija

POZORI



- Instalacijo in nastavev obremenitve pozicionirnika sme izvesti izključno v ta namen pooblaščen in izšolan osebje.
- Pozicionirnika ne smete namestiti v neposredni bližini ventilatorjev toplega zraka.
- Priprava, na kateri je pritrjen pozicionirnik skupaj z varovalom pred padcem, mora biti konstruirana najmanj z varnostnim faktorjem 5 (5 x [lastna teža pozicionirnika + maksimalna dopustna obremenitev]).

1. Pozicionirnik obesite s pomočjo varnostne obese ①.
2. Zagotovite, da pozicionirnik ne more zdrseti iz varnostne obese → pritrдите varnostno matico (1.1)
3. Pritrdite varovalo pred padcem ② na pripravo za obešanje:
 - Ne omejitve svobode gibanja pozicionirnika.
 - V primeru padca pozicionirnika pot pri padanju ne sme prekoračiti 100 mm!



11.2 Nastavev zavorne moči

POZORI



- V stanju dobave je zavorna moč nastavljen na maks. obremenitev.
- Pred nastavitvijo zavorne moči morate obesiti, ko je vrv do konca vpotegnjena.
- Na stranski odprtini ohišja lahko nastavite zavorni upor in s tem breme.
- Prestavitev v smer „+“ poveča zavorno moč (= obremenitev)
- Prestavitev v smer „-“ zmanjša zavorno moč (= obremenitev)
- Pravilna nastavev je dosežena takrat, ko je moč obešeno breme enostavno potegniti navzdol in breme varno obstane v vsakem željenem položaju.
- Če ugotovite, da breme nekoliko „podrsi navzdol“, morate ustrezno povečati zavorno moč, dokler je zagotovljena varna zaustavev v vsakem željenem položaju.
- Minimalne in maksimalne nastavitve zavorne moči so razvidne z občutnimi končnimi prisloni pri prestavitvi zavorne moči.
- Pozor: Spiralna vzmet služi izključno za navitje vrvi in ni prestavljiva.

- Za nastavev zavorne moči potrebujete notranji šestrobi ključ (2,5 mm).
- Pri zasuku nastavitvenega vijaka ③ slednjega previdno zasukajte maksimalno do končnega prislona.

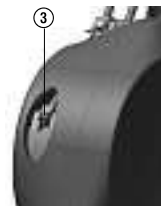

12 Uporaba pozicionirnika

- Za spuščanje morate breme potegniti z roko do dosega željenega položaja.
- Za dvig morate breme z roko privzdigniti do dosega željenega položaja.

13 Vzdrževanje in preizkus

POZORI!



- Če ugotovite poškodbe na napravi, morate pozicionirnik takoj prenehati uporabljati in ga ustrezno označiti kot poškodovanega ter o tem informirati za to pristojnega predstojnika.
- Poskrbite za to, da bo odprtina ob strani ohišja za nastavitve zavorne moči vselej zaprta, tako da nečistoče ali masti ne morejo prodreti v notranjost!

Nujno je dnevno preverjanje naslednjih delov glede na poškodbe:

- poliamidne vrvi
- varnostne obese ①
- varovala pred padcem ①
- Nastavitveni vijak - zavora ③

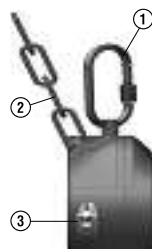

Pozicionirnik, še posebej vrv, se mora periodično, vendar najmanj enkrat letno preveriti s strani strokovnjaka glede na poškodbe. V primeru poškodbe naprave ne smete več uporabljati naprej.

14 Odstranitev odpadkov

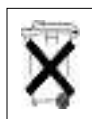

- Pri odstranitvi odpadkov morate upoštevati vse v aktualnem obdobju veljavne direktive za kovino, umetne mase, električne in elektronske komponente, masti, olja itd.
- Morebitna potrebna opravila demontaže sme opravljati izključno strokovno osebje, ki ga je proizvajalec izšolal in podučil.

İçindekiler

1 Giriş	68	9 Artık tehlikeler	69
2 İmalatçı bilgileri	68	10 Alet parametreleri	70
3 AT-Uygunluk beyanı	68	11 Kurulum, fren gücünün ayarlanması	70
4 Garanti	68	11.1 Kurulum	70
5 Model levhası	68	11.2 Fren gücünün ayarlanması	70
6 Amaca uygun kullanım	69	12 Pozisyonlayıcının kullanımı	71
7 Güvenlik açıklamaları – kazalardan kaçınma	69	13 Bakım ve kontrol	71
8 Amaca aykırı kullanım	69	14 İmha	71

1 Giriş

- Bu işletim kılavuzu Pozisyonlayıcı Model 5250 hazırlanmıştır ve imalatçı tarafından eğitilmiş veya yetkilendirilmiş uzman personel tarafından kurulum ve bunun için eğitilmiş personel tarafından kullanım için bilgiler içermektedir.
- Pozisyonlayıcı faaliyete geçirilmeden önce bu orijinal işletim kılavuzu dikkatli okunmalı, anlaşılmalı ve kesin uyulmalıdır.
- Hukuken sadece Almanca orijinal şekil bağlayıcıdır.

Değişiklik hakkı mahfuzdur.

2 İmalatçı bilgileri

Carl Stahl Kromer GmbH
Nägelseestraße 37
D-79288 Gottenheim

Tel. +49 (0) 7665/50 207-0
Faks +49 (0) 7665/50 207-22

E-posta: kromer@kromer.com
internet: www.kromer.com

3 AT-Uygunluk beyanı

Pozisyonlayıcının bunun için geçerli "2006/42/EC" nolu AT-Makine Direktifine uygun bir şekilde geliştirilmiş ve imal edilmiş olduğunu yalnız kendi sorumluluğumuzda beyan ederiz.

Aşağıda belirtilen normlar uygulanmıştır: DIN EN 12100

Dokümantasyon sorumlusu: Carl Stahl Kromer GmbH, Tel.: +49 (0) 7665 / 50 207-0

Bu AT-Uygunluk beyanı pozisyonlayıcıda değişiklik yapılması halinde geçerliliğini kaybeder.

Thomas Steinle

Thomas Steinle
Genel Müdür

Gottenheim,
20. 03. 2019

B. Lhd

Bernd Lienhard
Kalite Güvenliği Müdürü

4 Garanti

Pozisyonlayıcıya işlev ve malzeme hatası konusunda teslimat tarihinden itibaren 24 ay garanti veriyoruz. Bu garanti normal aşınma, zorlama, yanlış kullanım veya yabancı parça takma hallerinde geçerli değildir.

Garanti, ancak ürünün sökülmemiş bir şekilde kontrol için bize sunulmuş olması halinde verilebilir. Malzeme veya imalat hatalarından kaynaklanan hasarlar ücretsiz yerine başka teslimat veya tamir şeklinde giderilir. Bizim genel çalışma şartlarımız geçerlidir.

5 Model levhası

- Model levhası aletin kasasına takılmıştır.
- Burada model ve geçerli kapasite hakkında bilgiler bulunmaktadır.
- Model levhasında CE-İşareti de bulunmaktadır.

6 Amaca uygun kullanım

- Pozisyonlayıcı 5250 sadece yüksekliği elle değiştirilebilen ikmal ünitelerinin (elektrik enerjisi, basınçlı hava, ağ bağlantısı, su vs.) çalışma yüksekliğinde hazır bulundurulmaları ve pozisyonlandırılmaları ile sadece model levhasında ya da 10 "Alet parametreleri" adlı bölümde belirtilen yük/kapasite ve halat çekim limitleri için tasarlanmıştır.
- Bunun haricinde başka bir kullanım amaca aykırı sayılır! Bundan kaynaklanan hasarlardan imalatçı/tedarikçi sorumluluk kabul etmez. Risk sadece kullanıcıya aittir.

7 Güvenlik açıklamaları – kazalardan kaçınma

- İmalatçı firmanın kesin yazılı izni olmadan Pozisyonlayıcı 5250'de herhangi bir değişiklik yapılması yasaktır.
- Pozisyonlayıcı sadece bunun için eğitim almış personel tarafından kullanılabilir ve kurulabilir. Personel, bu çalışmalarda söz konusu olabilecek tehlikeler hakkında aydınlatılmış olmalıdır.
- Aletle tehlikesiz bir şekilde çalışmak sadece işletim kılavuzunu ve güvenlik açıklamalarını tamamen okumanız ve orada bulunan talimatları anlamış olmanız ve kesin bir şekilde uymanız halinde mümkündür.
- Asla asılı bir yük altından geçmeyin, çalışmayın veya durmayın.
- Pozisyonlayıcının bakımı sadece imalatçı tarafından eğitilmiş veya yetkilendirilmiş personel tarafından yapılabilir.
- Yükü halat sadece tamamen içeri çekilmiş durumda indirin. Rahatlayan halatlar kamçı gibi geri sıçrayabilir. ASLA halat aşağı çekilmişken yük indirmeyin!
- Pozisyonlayıcının açılıp dağıtılması çok tehlikelidir ve kesinlikle yasaktır.
- Pozisyonlayıcının ve düşme emniyetinin sabitlendiği aksam yeterli derecede sağlam olmalıdır!
- Pozisyonlayıcının, birlikte teslim edilen güvenlik aksamları (düşme emniyeti) olmadan işletimi kesin yasaktır.
- Pozisyonlayıcının halatı hasar görüp görmediği konusunda düzenli aralıklarla kontrol edilmelidir. Hasarlı bir pozisyonlayıcı halatının kullanmaya devam edilmesi yasaktır.

8 Amaca aykırı kullanım

Pozisyonlayıcının amaca uygun kullanım kapsamına girmeyen her türlü kullanımı amaca aykırı ve böylece yanlış kullanım sayılır. Pozisyonlayıcının vinç olarak kullanılması yasaktır.

9 ARTIK TEHLİKELER

TEHLİKE!



Ölüme kadar yaralanmalar mümkündür!

ASLA asılı bir yük altından geçmeyin, çalışmayın veya durmayın.

UYARI!



Yaralanmalar mümkün

- Yükü daima halat tamamen içeri çekilmiş durumda takın veya indirin.
- Takılı yükler, geçerli 5° eğimden daha fazla çekilmesi halinde, şiddetli bir şekilde sallanabilir ve insanları yaralayabilir.

DIKKAT!



- İşletici, personelini pozisyonlayıcıyla çalışmadan önce bu işletim kılavuzundaki bilgiler uyarınca aydınlatmalıdır.
- Asla düşüş tutucu olmadan işletmeyin, düşüş tutucuyu çıkartmayın veya değişiklik yaparak devre dışı bırakmayın.
- Pozisyonlayıcıda tamir, sökme ve takma çalışmaları sadece bununla görevlendirilmiş ve eğitim görmüş personel tarafından yapılabilir. Bunu yaparken daima Carl Stahl Kromer GmbH'nin orijinal parçalarını kullanın. Sadece onlar gerekli emniyet kurallarına uygundur.

10 Alet parametreleri

Pozisyonlayıcı 5250

Ürün numarası	Fren gücü alanı (kg)	Halat açılımı (m)	Ağırlığı (kg)
5250 0000 00	0,5 – 6	1,5	0,8
5250 0000 01	2 – 7	1,5	0,8
5250 0000 02	0,5 – 3	1,5	0,8

11 Kurulum, fren gücünün ayarlanması

11.1 Kurulum

DIKKAT!



- Pozisyonlayıcının kurulumu ve kapasitenin ayarlanması sadece bununla görevlendirilmiş ve eğitim görmüş kişiler tarafından yapılabilir.
- Pozisyonlayıcının sıcak hava vantilatörlerinin hemen yanına yerleştirilmesi yasaktır.
- Pozisyonlayıcının ve düşüş tutucunun takılması gereken aksam 5 oranında bir güvenlik faktörüne tasarlanmış olmalıdır (5 x [pozisyonlayıcının kendi ağırlığı + azami geçerli taşınabilecek yük]).

1. Emniyet süspansiyonu ① vasıtasıyla pozisyonlayıcıyı asın.
2. Pozisyonlayıcıyı kayıp emniyet süspansiyonundan çıkamayacak hale getirin → Emniyet civatasını
3. Asma aksamındaki düşmeye karşı emniyeti ② sabitleyin:
 - Bunu yaparken pozisyonlayıcının hareket serbestliği kısıtlanmamalıdır.
 - Bir düşme halinde pozisyonlayıcının düşme yolu 100 mm'yi aşmamalıdır.

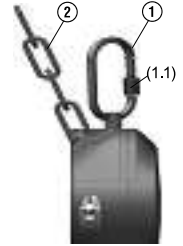

11.2 Fren gücünün ayarlanması

DIKKAT!



- Teslimat durumunda fren gücü azami kapasiteye ayarlanmıştır.
- Yük, fren gücünü ayarlamadan önce halat tamamen içeri itilmiş durumda asılmalıdır.
- Kasanın yan tarafındaki aralıktan fren gücü direnci ve böylece kapasite ayarlanabilir.
- Ayar "+" yönünde değiştirilerek fren gücü (= Kapasite) artırılır
- Ayar "-" yönünde değiştirilerek fren gücü (= Kapasite) azaltılır
- Asılı yük hafif aşağı çekilebildiği ve istenilen her pozisyonda emin bir şekilde durduğu an ayar doğru yapılmıştır.
- Yükün hafif "sonradan kayması" görüldüğü zaman, her pozisyonda emin bir duruş sağlanıncaya kadar fren gücü artırılmalıdır.
- Asgari ve azami fren gücü ayarları, fren gücünü değiştirirken hissedilebilir limit stopları ile fark edilebilir.
- Dikkat: Spiral yaylı halatı sarmaya yaramaktadır ve ayarı değiştirilemez.

- Fren gücünü ayarlamak için bir içten alyen anahtar (2,5 mm) gereklidir.
- Ayar vidası freni ③ dikkatli bir şekilde istenilen yöne, ancak azami limit stoplarına ulaşıncaya kadar döndürün.



12 Pozisyonlayıcının kullanımı

- Aşağı çekmek için kancadaki yükten tutup istenilen pozisyona gelinceye kadar asılı yük elle aşağı çekilmelidir.
- Yukarı kaldırmak için kancadaki yükten tutup istenilen pozisyona gelinceye kadar asılı yük elle yukarı kaldırılmalıdır.

13 Bakım ve kontrol

• DİKKAT!



Alettaki halatlarda hasar tespit edilmesi halinde pozisyonlayıcıyla çalışma hemen durdurulmalı, pozisyonlayıcı işaretlenerek yetkili amire haber verilmelidir.

- **Kasanın yan tarafındaki fren gücünün ayarlama aralığı, içeri kir veya yağ girmemesi için daima kapalı tutulmalıdır!**

Hasarlar konusunda günlük kontrol yapın:

- Poliamid halat
- Emniyet süspansiyonu ①
- Düşüş tutucu ②
- Ayar vidası fren ③



Pozisyonlayıcı, özellikle halat düzenli aralıklarla, en az yılda 1 defa uzman bir kişi tarafından hasar olup olmadığı konusunda kontrol edilmelidir. Bir hasar görme halinde aleti kullanmaya devam edilmesi yasaktır.

14 İmha



- İmha halinde, imha zamanda metal, plastik, elektrikli ve elektronik parçalar, katı ve sıvı yağ, vs. için geçerli tüm kurallar göz önünde bulundurulmalıdır.
- Muhtemel gerekli sökme çalışmaları sadece imalatçı tarafından eğitilmiş ve aydınlatılmış uzman personel tarafından yapılabilir.

Tartalom

1 Bevezető	72	9 Fennmaradó veszélyek	73
2 A gyártó adatai	72	10 Készülékjellemzők	74
3 EK megfelelőségi nyilatkozat	72	11 Telepítés, a fékerő beállítása	74
4 Szavatosság	72	11.1 Telepítés	74
5 Típusábra	72	11.2 A fékerő beállítása	74
6 Rendeltetésszerű használat	73	12 A pozicionáló kezelése	75
7 Biztonsági utasítások – baleset-megelőzés	73	13 Karbantartás és ellenőrzés	75
8 Szakszerűtlen alkalmazás	73	14 Ártalmatlanítás	75

1 Bevezető

- Ez a használati utasítás az 5250 típusú pozicionáló számára készült, és adatokat tartalmaz a gyártó által kiképzett vagy meghatalmazott szaksemélyzet általi telepítéshez, valamint a kezelésével kapcsolatos utasításokkal szolgál az erre kiiktatott személyek számára.
- A pozicionáló üzembe helyezése előtt gondosan olvassa el ezt az eredeti használati utasítást, értse meg, és később szigorúan tartsa be a benne foglaltakat.
- Jogilag kötelezően az eredeti szövegváltozat kizárólag német nyelvű.

Módosítások fenntartásával.

2 A gyártó adatai

Carl Stahl Kromer GmbH
Nägelseestraße 37
D-79288 Gottenheim

Tel. +49 (0) 7665/50 207-0
Fax +49 (0) 7665/50 207-22

E-mail: kromer@kromer.com
Homepage: www.kromer.com

3 EK megfelelőségi nyilatkozat

Kizárólagos felelősségünk tudatában kijelentjük, hogy a pozicionáló fejlesztését, szerkesztését és gyártását az erre érvényes, az Európai Közösség gépekkel kapcsolatos „2006/42/EK” számú irányelvével összhangban végeztük.

A következő szabványokat alkalmaztuk: DIN EN 12100

A dokumentáció felelőse: Carl Stahl Kromer GmbH, Tel.: +49 (0) 7665 / 50 207-0

A szóban forgó EK megfelelőségi nyilatkozat elveszti érvényességét, ha a pozicionálót átalakítja vagy módosítja.

Thomas Steinle

Thomas Steinle
Ügyvezető igazgatója

Gottenheim,
20. 03. 2019

B. Lhd

Bernd Lienhard
Minőségbiztosítási vezető

4 Szavatosság

A pozicionálóra a szállítás dátumától számítva 24 hónapos szavatosságot vállalunk működési és anyaghiba esetén. Ez a szavatosság nem terjed ki a szokásos elhasználódás, a túlterhelés, a szakszerűtlen kezelés vagy az idegen pótalkatrészek beszerelésének következményeire.

A szavatosságot csak akkor vállalhatjuk, ha a készüléket szétszedetlenül átadja nekünk ellenőrzésre. Az anyag- és gyártói hibák miatt keletkező károkat pótalkatrész-szállítással vagy javítással ingyenesen megszüntetjük. Ezek tekinthetők általános szerződés-kötési feltételeinknek.

5 Típusábra

- A típusábra a házon van elhelyezve.
- Ezen talál adatokat a típusal és a megengedett teherbírási tartománnyal kapcsolatban.
- A típusábra tartalmazza a CE jelölést is.

6 Rendeltetészerű használat

- Az 5250 típusú pozicionálót kizárólag készenlétben tartásra és a munkavégzés magasságában szükséges közegek, mint pl. az elektromos energia, sűrített levegő, hálózati csatlakozás, víz stb., kézi erővel magasságban állítható pozícióinak megtartására terveztük, mégpedig csupán a típus táblán, ill. 10 "Készülékjellemzők" fejezetben megadott tömegeken és kötélkihúzási tartományokon belül.
- Egyéb, vagy ezt túlhaladó használat nem rendeltetészerű használatnak minősül! Az ebből eredő károkért a gyártó/szállító nem felel. A kockázatot egyedül a felhasználó viseli.

7 Biztonsági utasítások – baleset-megelőzés

- Az 5250 típusú pozicionáló bármilyen módosítása csak a gyártó cég határozott írásbeli hozzájárulásával történhet.
- A pozicionálót csak szakképzett személy kezelheti és telepítheti. A személyt ki kell oktatni a szóban forgó munkák során esetlegesen fellépő veszélyekről.
- A készülékkel csak akkor végezhető veszélytelenül munka, ha a használati utasítást és a biztonsági utasításokat maradéktalanul elolvassa, és a bennük foglaltakat megérti, és szigorúan betartja.
- Soha ne menjen függő teher alá, soha ne dolgozzon vagy álljon függő teher alatt.
- A pozicionálót a gyártó által kiképzett vagy meghatalmazott személy tarthatja karban.
- A terhet csak teljesen behúzott kötél esetén akassza fel vagy le! A tehermentesített kötelek (teher nélkül) osterszerűen visszacsapódhatnak. SOHA ne akassza le a terheket a kihúzott kötélről!
- A pozicionáló szétszerelése rendkívül veszélyes, és ezért szigorúan tilos.
- Annak a szerkezetnek, amelyen a pozicionálót és a lezuhanás elleni biztosítóláncot elhelyezi, megfelelő stabilitással kell rendelkeznie!
- A pozicionáló üzemeltetése a vele együtt szállított biztonsági komponensek (lezuhanás elleni biztosítólánc) telepítése nélkül szigorúan tilos.
- A pozicionáló kötelét szabályos időközökben ellenőrizze sérülések szempontjából. Sérült kötél esetén a pozicionáló nem üzemeltethető tovább.

8 Szakszerűtlen alkalmazás

A pozicionáló minden olyan alkalmazása, amely a Rendeltetészerű használat fejezetben nincs leírva, nem rendeltetészerű használatnak, és így szakszerűtlen alkalmazásnak minősül. A pozicionáló nem használható emelődaruként.

9 Fennmaradó veszélyek

VESZÉLY!



Halálos sérülések is előfordulhatnak!

SOHA ne menjen függő teher alá, SOHA ne dolgozzon vagy álljon függő teher alatt.

FIGYELEM!

Sérülések lehetségesek



- A terheket mindig teljesen behúzott kötél esetén akassza fel vagy le.
- Amennyiben a felakasztott terhet a megengedett 5°-os ferdeségen túl húzza ki, úgy ezek elengedés után erősen kilenghetnek, és ezzel személyi sérüléseket okozhatnak.

FIGYELEM!



- Az üzemeltetőnek a pozicionálóval történő munkavégzés megkezdése előtt ki kell oktatni dolgozóját a szóban forgó használati utasítás előírásainak megfelelően.
- Soha ne üzemeljen lezuhanás elleni biztosítólánc nélkül, ennek eltávolítása vagy módosítással annak üzemén kívül helyezése.
- Javításokat, valamint szét- és összeszerelési munkákat csak azzal megbízott és szakképzett személynek végezhetnek a pozicionálón. Ezek során mindig a Carl Stahl Kromer GmbH eredeti pótalkatrészeit használja. Csak ezek felelnek meg a szükséges biztonsági kritériumoknak.

10 Készülékjellemzők

5250 típusú pozicionáló

Azonosítószám	Fékerőtartomány (kg)	Kötélkihúzás (m)	Saját tömeg (kg)
5250 0000 00	0,5 – 6	1,5	0,8
5250 0000 01	2 – 7	1,5	0,8
5250 0000 02	0,5 – 3	1,5	0,8

11 Telepítés, a fékerő beállítása

11.1 Telepítés

FIGYELEMI



- A pozicionáló telepítését és teherbírásának beállítását csak azzal megbízott és szakképzett személyek végezhetik.
- A pozicionáló nem helyezhető el hőlégfúvó ventilátor közvetlen közelében.
- Azt a szerkezetet, amelyen a pozicionálót és a lezuhanás elleni biztosítóláncot elhelyezi, legalább ötszörös biztonsági tényezővel kell méretezni (5 x [a pozicionáló saját tömege + maximálisan megengedett teherbírás]).

1. Akassza fel a pozicionálót biztonsági felfüggesztő ① segítségével.
2. Bizonyosodjék meg arról, hogy a pozicionáló nem tud kicsúszni a biztonsági felfüggesztőből -> csavarja rá erősen a biztosítóanyát (1.1).
3. Rögzítse a lezuhanás elleni biztosítóláncot ② a felfüggesztő szerkezetéhez:
 - Eközben nem korlátozhatja a pozicionáló mozgásszabadságát.
 - Az esési út a pozicionáló lezuhanása esetén nem haladhatja meg a 100 mm-t!



11.2 A fékerő beállítása

FIGYELEMI



- A kiszállítási állapotban a fékerő a maximális teherbírásra van beállítva.
- A fékerő beállítása előtt akassza fel a terhet teljesen behúzott kötélen esetén.
- A ház oldalnyílásánál állítható be a fékellenállás, és ezzel a teherbírás.
- A „+” irányban történő állítás növeli a fékerőt (= teherbírást)
- A „-” irányban történő állítás csökkenti a fékerőt (= teherbírást)
- A helyes beállítást akkor éri el, ha a függő teher könnyen lefelé húzható, és a kívánt helyzetben biztonságosan megáll.
- Amennyiben a teher kis „utáncúsúzása” állapítható meg, növelje megfelelően a fékerőt, amíg a biztonságos megállás minden helyzetben nem garantált.
- A minimális és maximális fékerő-beállítás a végállásokban való érezhető ütközésekről ismerhető fel a fékerő beállítása közben.
- **MEGJEGYZÉS:** a spirálrugó csak a kötélen felcsévélésére szolgál, és nem állítható be.

- A fékerő beállításához imbuszkulcs (2,5 mm) szükséges.
- A beállítócsavart ③ óvatosan csavarja a kívánt irányba legfeljebb a végütközők eléréséig.

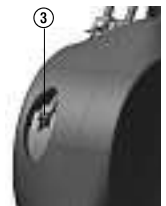

12 A pozicionáló kezelése

- A leengedéshez húzza a terhet kézzel lefelé a kívánt pozíció eléréséig.
- A felemeléshez a felakasztott terhet kézzel kell megemelni a kívánt pozíció eléréséig.

13 Karbantartás és ellenőrzés

FIGYELEM!



- Amennyiben sérülések állapíthatók meg a készüléken, a pozicionálóval végzett munkafolyamatot azonnal szakítsa meg, a pozicionálót jelölje meghibásodottnak, és tájékoztassa az illetékes felettest.
- A háznak a fékerő beállítására szolgáló oldalnyílását mindig tartsa zárva, hogy szennyeződés vagy zsír ne juthasson a ház belsejébe!

A sérüléseket naponta ellenőrizze szemrevételezéssel:

- Poliamidkötél
- Biztonsági felfüggesztő ①
- Lezuhanás elleni biztosítólánc ②
- Fék beállítócsavar ③

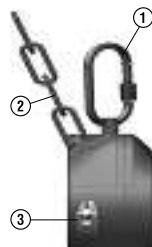

A pozicionálót, különösen a kötelet szabályos időközökben, de évente legalább 1-szer ellenőriztesse szakértővel sérülések szempontjából. Sérülés esetén a készülék nem üzemeltethető tovább.

14 Ártalmatlanítás

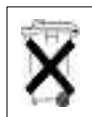

- Az ártalmatlanítás során feltétlenül vegye figyelembe a fémekkel, műanyagokkal, elektromos és elektronikus szerkezeti elemekkel, kenőzsírokkal, olajokkal stb. kapcsolatban mindenkor érvényes irányelveket.
- Az adott esetben szükséges szétszerelési munkákat csak megfelelően képzett és betanított szak személlyel végeztesse el.

Carl Stahl
KROMER

Carl Stahl Kromer GmbH
Nägelseestraße 37
D-79288 Gottenheim

Printed in Germany – Imprimé en Allemagne

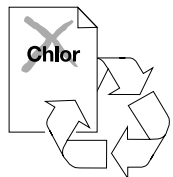

05.0100194 (07/2020)