

7235 EX00 01
7235 EX00 02
7235 EX00 03
7235 EX00 04

Carl Stahl

KROMER



II 2 / 2G Ex h IIA und Ethanol T6 Gb / Gb
II 2 / 2D Ex h IIIC T 85°C Db /Db

DE	Ergänzung zur Original-Betriebsanleitung.....	2 - 3
FR	Supplément au mode d'emploi original.....	4 - 5
GB / US	Supplement to the original operating instructions.....	6 - 7
ES	Suplemento de las instrucciones de uso originales.....	8 - 9
NL	Aanvulling bij de originele gebruiksaanwijzing.....	10 - 11
SE	Komplettering till original bruksanvisningen.....	12 - 13
DK	Tillæg til original driftsvejledning.....	14 - 15
NO	Supplement til original bruksanvisning	16 - 17
IT	Integrazione alle istruzioni per l'uso originali.....	18 - 19
CZ	Dodatek k původnímu návodu k obsluze.....	20 - 21
PL	Uzupełnienie oryginalnej instrukcji obsługi.....	22 - 23
RU	Дополнение к оригинальному руководству по..... эксплуатации	24 - 25
PT	Complemento do manual de instruções original.....	26 - 27
CN	原版操作说明书译本增补.....	28 - 29
SK	Dodatok k originálnemu návodu na obsluhu.....	30 - 31
SI	Dopolnitev originalnih navodil za uporabo.....	32 - 33
TR	Orijinal Kullanım Kılavuzu ek bilgisi.....	34 - 35
HU	Az eredeti üzemeltetési utasítás kiegészítése.....	36 - 37
FI	Täydennys alkuperäiseen käyttöohjeeseen.....	38 - 39
KR	원본 작동 설명서에 대한 보충.....	40 - 41



Ergänzung zur Original-Betriebsanleitung

für Varianten-Typ 7235 EX00 bei Verwendung in explosionsgefährdeten Bereichen

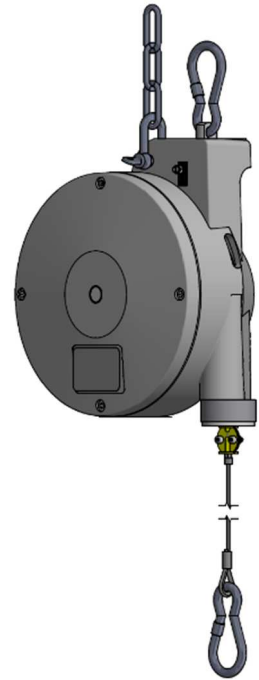

Wichtige Anweisungen und Hinweise für die Verwendung in Umgebungen, in welchen damit zu rechnen ist, dass eine explosionsfähige Atmosphäre auftreten kann (Zone 1, Zone 21)





ERKLÄRUNG DER KENNZEICHNUNG



 II 2 / 2G Ex h IIA und Ethanol T6 Gb / Gb
 II 2 / 2D Ex h IIIC T 85°C Db / Db

Gase / Dämpfe

	Europäische Konformität
	Ex-Kennzeichen
II	Gerätegruppe
2 / 2G	Geräteklasse
Ex h	Zündschutzart
IIA und Ethanol	Explosionsgruppe
T6	Temperaturklasse
Gb / Gb	Geräteschutzniveau

Stäube

	Europäische Konformität
	Ex-Kennzeichen
II	Gerätegruppe
2 / 2D	Geräteklasse
Ex h	Zündschutzart
IIIC	Explosionsgruppe
85°C	Max. Oberflächentemperatur
Db / Db	Geräteschutzniveau

EINSATZBEREICH / VERWENDUNG

Bei der Verwendung des Gewichtsausgleicher in Bereichen mit der Möglichkeit explosionsfähiger Atmosphären ist die Eignung des Gerätes entsprechend der angebrachten Kennzeichnung zu berücksichtigen.

Hinsichtlich der Umgebungstemperatur ist in Übereinstimmung mit der DIN EN ISO 80079-36 ein Bereich von -20 bis +40 °C vorgesehen.

INSTALLATION

Bei der Installation des Gewichtsausgleicher ist dieser zu erden.

Hierzu ist in nahe der Aufhängung ein markierter „“ Erdungsanschluss vorhanden.

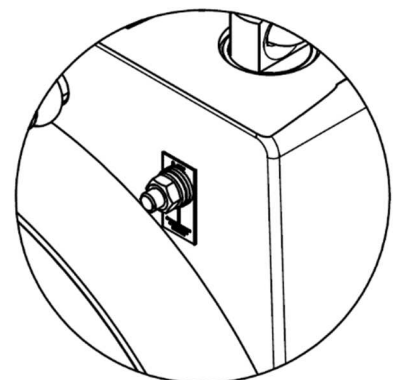

EINRICHTEN

Die Einstellung der Traglast des Gewichtsausgleicher ist mit Handwerkzeugen durchzuführen oder mit Werkzeugen mit einer maximalen Drehzahl von 1000/min. Anderenfalls ist sicherzustellen, dass die Einstellung nur erfolgt, wenn keine explosionsfähige Atmosphäre vorhanden ist.

BETRIEB / NUTZUNG

Die angehängte Last darf maximal mit einer Geschwindigkeit von 0,8 m/s bewegt werden.

Das eingehängte Werkzeug muss stets das gleiche elektrische Potential wie der Gewichtsausgleicher haben.

Prüfen Sie regelmäßig (z. B. einmal pro Arbeitsschicht) den Zustand des Erdungskabels sowie den Anzug der markierten Schraube.

INSTANDHALTUNG / WARTUNG

Die Feder ist als Verschleißteil zu verstehen, daher ist die Trommel (inkl. Feder) immer nach 100.000 Zyklen auszutauschen.

Bei Verwendung des Gewichtsausgleicher in mit Staub belasteten Umgebungen sind Staubschichten durch regelmäßiges Reinigen zu vermeiden. Hierbei ist auch das Gehäuseinnere des Gewichtsausgleicher zu berücksichtigen.

EU-KONFORMITÄTSERKLÄRUNG

In alleiniger Verantwortung erklärt die

Carl Stahl Kromer GmbH
Nägelseestraße 37
D-79288 Gottenheim

als Hersteller, dass die Gewichtsausgleicher der Gerätetypen

7235 EX00 01, 7235 EX00 02, 7235 EX00 03 und 7235 EX00 04

den Anforderungen und Bestimmungen der Richtlinie 2006/42/EG und der Richtlinie 2014/34/EU entsprechen.

Der Konformitätserklärung sind die einschlägige harmonisierte Normen DIN EN 1127-1, DIN EN ISO 80079-36 und DIN EN ISO 80079-37 zugrunde gelegt.

Zudem werden die Normen DIN 15112 und DIN EN ISO 12100 angewendet.

Für die technische Dokumentation und die Ausstellung dieser Konformitätserklärung ist die Carl Stahl Kromer GmbH verantwortlich.

Thomas Steinle

Thomas Steinle
Geschäftsführer

Gottenheim, 20.05.2021

Andy Seebacher

Andy Seebacher
Konstruktion



Supplément au mode d'emploi original

pour la variante type 7235 EX00 pour l'utilisation dans des zones avec risque d'explosion

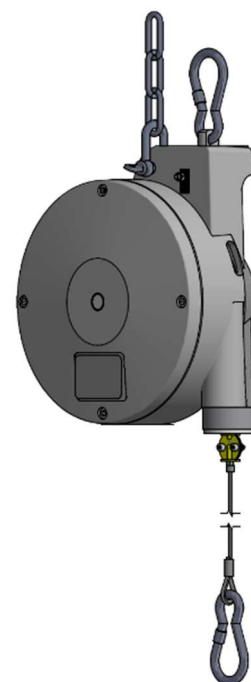

Instructions et remarques importantes pour l'utilisation dans des environnements dans lesquels une atmosphère potentiellement explosive est susceptible de se produire (zone 1, zone 21)





DÉCLARATION SUR LE MARQUAGE



 II 2 / 2G Ex h IIA et éthanol T6 Gb / Gb
 II 2 / 2D Ex h IIIC T 85°C Db / Db

Gaz / Vapeurs

	Conformité européenne
	Marquage Ex
II	Groupe d'appareil
2 / 2G	Catégorie d'appareil
Ex h	Type de protection
IIA et éthanol	Groupe d'explosion
T6	Classe de température
Gb / Gb	Niveau de protection de l'appareil

Poussières

	Conformité européenne
	Marquage Ex
II	Groupe d'appareils
2 / 2D	Catégorie d'appareil
Ex h	Type de protection
IIIC	Groupe d'explosion
85°C	Température de surface max.
Db / Db	Niveau de protection de l'appareil

DOMAINE D'APPLICATION / UTILISATION

En cas d'utilisation du contrepoids dans des zones susceptibles de contenir des atmosphères explosives, l'aptitude de l'appareil doit être prise en compte conformément au marquage joint.

En ce qui concerne la température ambiante, une plage de -20 à +40 °C est prévue conformément à la norme DIN EN ISO 80079-36.

INSTALLATION

Lors de l'installation du contrepoids, celui-ci doit être mis à la terre.

A cet effet, une marque de prise de terre « \perp » est située près de la suspension.

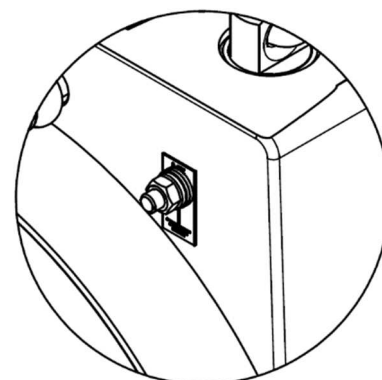

RÉGLAGE

Le réglage de la charge d'équilibrage doit être effectué à l'aide d'outils manuels ou d'outils dont la vitesse de rotation maximale est de 1000/min. Dans le cas contraire, il faut veiller à ce que le réglage ne soit effectué qu'en l'absence d'atmosphères explosives.

FONCTIONNEMENT / UTILISATION

La charge suspendue peut être déplacée à une vitesse maximale de 0,8 m/s.

L'outil suspendu doit toujours avoir le même potentiel électrique que le contrepoids.

Vérifiez régulièrement l'état du câble de mise à la terre et le serrage de la vis marquée (par exemple, une fois par quart de travail).

RÉPARATION / ENTRETIEN

Le ressort doit être considéré comme une pièce d'usure, c'est pourquoi le tambour (y compris le ressort) doit toujours être remplacé après 100 000 cycles.

Lorsque vous utilisez le contrepoids dans des environnements poussiéreux, évitez les couches de poussière en le nettoyant régulièrement. L'intérieur du boîtier du contrepoids doit également être pris en compte.

DÉCLARATION DE CONFORMITÉ UE

En sa responsabilité exclusive

Carl Stahl Kromer GmbH
Nägelseestraße 37
D-79288 Gottenheim

déclare, en tant que fabricant, que les contrepoids des types d'appareils

7235 EX00 01, 7235 EX00 02, 7235 EX00 03 et 7235 EX00 04

sont conformes aux exigences et aux dispositions de la directive 2006/42/CE et de la directive 2014/34/UE.

La déclaration de conformité est basée sur les normes harmonisées pertinentes DIN EN 1127-1, DIN EN ISO 80079-36 et DIN EN ISO 80079-37.

En outre, les normes DIN 15112 et DIN EN ISO 12100 sont appliquées.

Carl Stahl Kromer GmbH est responsable de la documentation technique et de l'émission de cette déclaration de conformité.

Thomas Steinle

Thomas Steinle
Gérant

Gottenheim, 20/05/2021

Andy Seebacher

Andy Seebacher
Construction



Supplement to the original operating instructions

for variant type 7235 EX00 for use in potentially explosive atmospheres

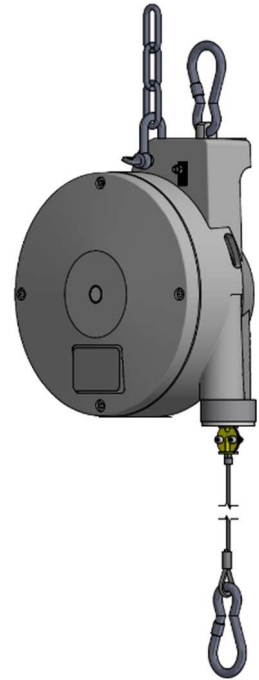

Important instructions and notes for use in environments in which an explosive atmosphere is likely to occur (Zone 1, Zone 21)





DECLARATION OF LABELLING



 II 2 / 2G Ex h IIA and Ethanol T6 Gb / Gb
 II 2 / 2D Ex h IIIC T 85°C Db / Db

Gases / Vapours

	European conformity
	Explosive – designation
II	Equipment group
2 / 2G	Equipment category
Ex h	Type of ignition protection
IIA and Ethanol	Explosion group
T6	Temperature class
Gb / Gb	Equipment protection level

Dusts

	European conformity
	Explosive – designation
II	Equipment group
2 / 2D	Equipment category
Ex h	Type of ignition protection
IIIC	Explosion group
85°C	Max. surface temperature
Db / Db	Equipment protection level

AREA OF APPLICATION / USE

When using the Balancer in areas with potentially explosive atmospheres, the suitability of the unit must be taken into account in accordance with the attached designation.

With regard to the ambient temperature, a range of -20 to +40 °C is provided in accordance with industry standard DIN EN ISO 80079-36.

INSTALLATION

When installing the Balancer, it must be earthed.

For this purpose, a marked “” earth connection is provided near the suspension.

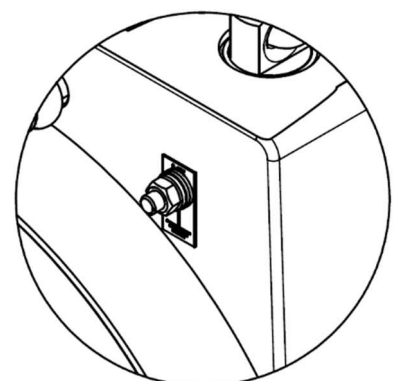

SETTING UP

Adjustment of the Balancer load must be carried out using hand tools or tools with a maximum speed of 1000/min. Otherwise, please ensure that the adjustment is made only when there is no explosive atmosphere.

OPERATION / USE

The suspended load may be moved at a maximum speed of 0.8 m/s.

The suspended tool must always have the same electrical potential as the Balancer.

Please check at regular intervals (e.g. once per work shift) the condition of the earth cable and the tightening of the marked screw.

MAINTENANCE / SERVICING

The spring is a wearing part; therefore, the drum (incl. spring) must always be replaced after 100,000 cycles.

When using the Balancer in dusty environments, avoid the occurrence of dust layers by way of regular cleaning. The inside of the Balancer housing must also be cleaned regularly.

EU DECLARATION OF CONFORMITY

Under its sole responsibility, the company

Carl Stahl Kromer GmbH
Nägelseestraße 37
D-79288 Gottenheim

hereby declares, as manufacturer, that the Balancers of unit types

7235 EX00 01, 7235 EX00 02, 7235 EX00 03 and 7235 EX00 04

comply with the requirements and provisions of Directive 2006/42/EC and Directive 2014/34/EU.

The declaration of conformity is based on the relevant harmonised industry standards DIN EN 1127-1, DIN EN ISO 80079-36 and DIN EN ISO 80079-37.

In addition hereto, the industry standards DIN 15112 and DIN EN ISO 12100 are applied.

Carl Stahl Kromer GmbH is responsible for the technical documentation and the issuing of this declaration of conformity.

Thomas Steinle

Thomas Steinle
Managing Director

Gottenheim, 20.05.2021

Andy Seebacher

Andy Seebacher
Design

Suplemento de las instrucciones de uso originales

para la variante tipo 7235 EX00 para uso en entornos con riesgo de explosión

Instrucciones y notas importantes para el uso en entornos en los que se pueda prever la formación de atmósferas potencialmente explosivas (Zona 1, Zona 21)

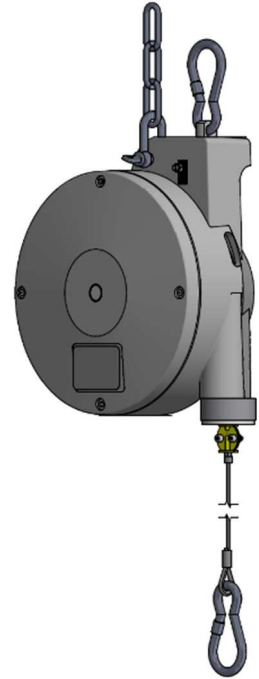

DECLARACIÓN SOBRE EL ETIQUETADO

CE **Ex** II 2 / 2G Ex h IIA y etanol T6 Gb / Gb
 II 2 / 2D Ex h IIIC T 85°C Db /Db

Gases / Vapores

Polvos

CE Conformidad europea
Ex Marca EX
 II Grupo de aparatos
 2 / 2G Categoría de aparatos
 Ex h Tipo de protección Ex
 IIA y etanol Grupo de explosión
 T6 Clase de temperatura

Gb / Gb Nivel de protección del aparato

CE Conformidad europea
Ex Marca EX
 II Grupo de aparatos
 2 / 2D Categoría de aparatos
 Ex h Tipo de protección Ex
 IIIC Grupo de explosión
 85°C Temperatura de la superficie max.
 Db / Db Nivel de protección del aparato

ZONA DE APLICACIÓN / USO

Al utilizar el contrapeso en zonas con eventual formación de atmósferas explosivas, debe tenerse en cuenta la idoneidad del aparato de acuerdo con el etiquetado adjunto.

En cuanto a la temperatura ambiente, se prevee un rango de -20 a +40 °C de acuerdo con la norma DIN EN ISO 80079-36.

INSTALACIÓN

Al instalar el contrapeso, éste debe poseer una toma de tierra.

Con este fin, se ha situado una toma de tierra con la marca «» cerca de la suspensión.

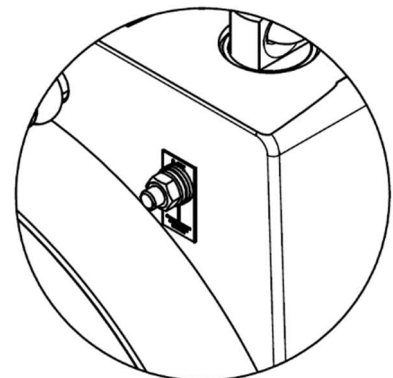

AJUSTE

El ajuste de la carga de contrapeso debe realizarse con herramientas de mano o con herramientas con una velocidad de giro máxima de 1000/min. En caso contrario, debe garantizarse que el ajuste sólo se realice cuando no haya una atmósfera explosiva.

FUNCIONAMIENTO / USO

La carga suspendida puede desplazarse a una velocidad máxima de 0,8 m/s.

La herramienta suspendida debe tener siempre el mismo potencial eléctrico que el contrapeso.

Compruebe el estado del cable de tierra y el apriete del tornillo marcado de forma regular (por ejemplo, una vez por turno de trabajo).

MANTENIMIENTO / REVISIÓN

El muelle debe entenderse como una pieza de desgaste, por lo que el tambor (incluido el muelle) debe sustituirse siempre después de 100.000 ciclos.

Cuando utilice el contrapeso en entornos polvorientos, evite las capas de polvo limpiándolo regularmente. También hay que tener en cuenta el interior de la carcasa del contrapeso.

DECLARACIÓN DE CONFORMIDAD DE LA UE

Bajo su exclusiva responsabilidad

Carl Stahl Kromer GmbH
Nägelseestraße 37
D-79288 Gottenheim,

declara como fabricante que los contrapesos de los tipos de aparatos

7235 EX00 01, 7235 EX00 02, 7235 EX00 03 y 7235 EX00 04

cumplen con los requisitos y disposiciones de la Directiva 2006/42/CE y la Directiva 2014/34/UE.

La declaración de conformidad se basa en las normas armonizadas pertinentes DIN EN 1127-1, DIN EN ISO 80079-36 y DIN EN ISO 80079-37.

Además, se aplican las normas DIN 15112 y DIN EN ISO 12100.

Carl Stahl Kromer GmbH es responsable de la documentación técnica y de la emisión de esta declaración de conformidad.

Thomas Steinle

Thomas Steinle
Gerente

Gottenheim, 20.05.2021

Andy Seebacher

Andy Seebacher
Construcción



Aanvulling bij de originele gebruiksaanwijzing

voor variant type 7235 EX00 bij gebruik in potentieel explosieve omgevingen

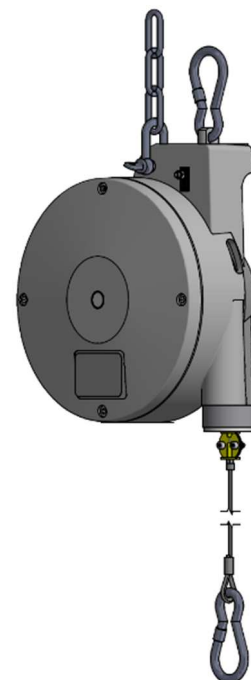

Belangrijke instructies en aanwijzingen voor het gebruik in omgevingen waarin er rekening mee moet worden gehouden dat er een explosieve sfeer kan ontstaan (zone 1, zone 21)



UITLEG VAN DE SYMBOLEN

 II 2 / 2G Ex h IIA en ethanol T6 Gb / Gb
 II 2 / 2D Ex h IIIC T 85°C Db / Db

Gassen / dampen

	Europese conformiteit
	Ex-symbool
II.	Apparaatgroep
2 / 2G	Apparaatcategorie
Ex h	Soort bescherming tegen ontbranding
IIA en ethanol	Explosiegroep
T6	Temperatuurklasse
Gb / Gb	Apparaatbeschermingsniveau

Stoffen

	Europese conformiteit
	Ex-symbool
II.	Apparaatgroep
2 / 2D	Apparaatcategorie
Ex h	Soort bescherming tegen ontbranding
IIIC	Explosiegroep
85°C	Max. oppervlaktetemperatuur
Db / Db	Apparaatbeschermingsniveau

TOEPASSINGSGBIED/TOEPASSING

Bij het gebruik van de gewichtscompensator in gebieden met potentieel explosieve atmosferen moet rekening worden gehouden met de geschiktheid van het apparaat volgens de aangebrachte symbolen.

Ten aanzien van de omgevingstemperatuur is conform DIN EN ISO 80079-36 een bereik van -20 tot +40 °C voorzien.

INSTALLATIE

Bij de installatie van de gewichtscompensator moet deze worden geaard. Hiervoor bevindt zich in de buurt van de ophanging een gemarkeerde „” aardingsaansluiting.

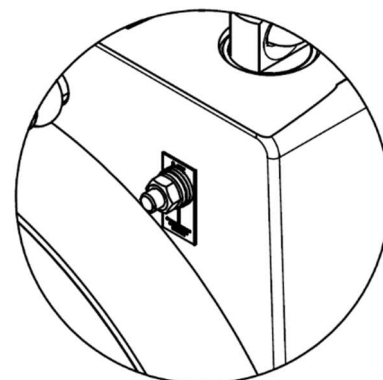

INSTELLEN

De draaglast van de gewichtscompensator moet met handwerktuigen of met werktuigen met een maximaal toerental van 1000/min worden ingesteld. In andere gevallen moet worden gegarandeerd dat de instelling alleen plaatsvindt als er geen explosieve sfeer aanwezig is.

WERKING/GEBRUIK

De opgehangen last mag maximaal met een snelheid van 0,8 m/s worden bewogen.

Het ingehangen werktuig moet altijd hetzelfde elektrisch potentiaal hebben als de gewichtscompensator.

Controleer regelmatig (bijv. een keer per dienst) hoe de toestand van de aardingskabel is alsook of de schroeven goed aangehaald zijn.

INSTANDHOUDING/ONDEROUD

De veer dient te worden beschouwd als aan slijtage onderhevig onderdeel. De trommel (inclusief veer) moet derhalve altijd na 100.000 cycli worden vervangen.

Bij gebruik van de gewichtscompensator in stoffige omgevingen moeten stoflagen worden vermeden door regelmatig schoon te maken. Hierbij moet ook de binnenkant van de behuizing van de gewichtscompensator worden meegenomen.

EG - Verklaring van Overeenstemming

Als exclusieve verantwoordelijke verklaart de

Carl Stahl Kromer GmbH
Nägelseestraße 37
D-79288 Gottenheim

als fabrikant, dat de gewichtscompensator van de typen

7235 EX00 01, 7235 EX00 02, 7235 EX00 03 en 7235 EX00 04

voldoen aan de eisen en bepalingen van de richtlijn 2006/42/EG en de richtlijn 2014/34/EU.

Aan de verklaring van conformiteit liggen de desbetreffende geharmoniseerde normen DIN EN 1127-1, DIN EN ISO 80079-36 en DIN EN ISO 80079-37 ten grondslag

Bovendien zijn de normen DIN 15112 en DIN EN ISO 12100 toegepast.

Voor de technische documentatie en de afgifte van deze verklaring van conformiteit is de Carl Stahl Kromer GmbH verantwoordelijk.

Thomas Steinle

Thomas Steinle
Bedrijfsleider

Gottenheim, 20-05-2021

Andy Seebacher

Andy Seebacher
Constructie



Komplettering till original bruksanvisningen

för variant typ 7235 EX00 vid användning i potentiellt explosiva områden

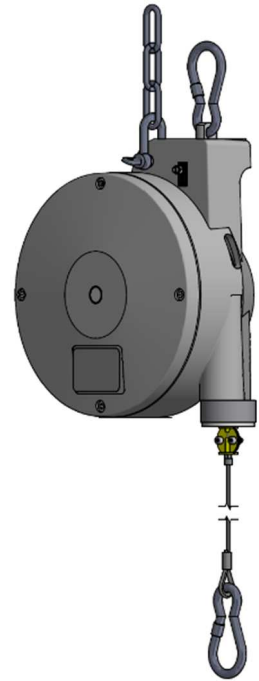
Viktiga instruktioner och upplysningar för användning i miljöer där en explosiv atmosfär kan förväntas (zon 1, zon 21)



FÖRKLARING AV MÄRKNINGEN

 II 2 / 2G Ex h IIA och etanol T6 Gb / Gb
 II 2 / 2D Ex h IIIC T 85°C Db / Db

Gaser / ångor

CE	Europeisk överensstämmelse
	Ex-klassning
II	Utrustningsgrupp
2 / 2G	Utrustningskategori
Ex h	Tändskyddstyp
IIA och etanol	Explosionsgrupp
T6	Temperaturklass
Gb / Gb	Utrustningskydds nivå

Damm

CE	Europeisk överensstämmelse
	Ex-klassning
II	Utrustningsgrupp
2 / 2D	Utrustningskategori
Ex h	Tändskyddstyp
IIIC	Explosionsgrupp
85 °C	Max. ytemperatur
Db / Db	Utrustningskydds nivå

ANVÄNDNINGSSOMRÅDE / ANVÄNDNING

Vid användning av balansblock i områden med möjligheten till explosiv atmosfär måste utrustningens lämplighet enligt bifogad märkning beaktas.

När det gäller omgivningstemperaturen tillhandahålls ett intervall från -20 till +40 °C i enlighet med DIN EN ISO 80079-36.

INSTALLATION

Balansblocket måste jordas vid installationen.

För detta ändamål finns en markerad "⊥" jordad anslutning i närheten av upphängningen.

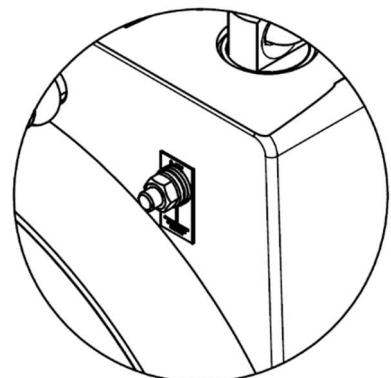

INSTÄLLNING

Inställningen av balansblockets lastkapacitet ska utföras med handverktyg eller med verktyg med ett maximalt varvtal på 1000 varv/min. Annars måste det säkerställas att inställningen endast sker om det inte finns någon explosiv atmosfär.

DRIFT / ANVÄNDNING

Den hängande lasten får flyttas med en maximal hastighet på 0,8 m/s.

Det upphängda verktyget måste alltid ha samma elektriska potential som balansblocket.

Kontrollera regelbundet (till exempel en gång per arbetsskift) jordningskabelns tillstånd samt åtdragningen av den markerade skruven.

REGELBUNDEN TILLSYN / UNDERHÅLL

Fjädern räknas som en slitdel, således ska trumman (inklusive fjäder) alltid bytas ut efter 100 000 cykler.

Vid användning av balansblocket i dammiga miljöer måste dammskikt undvikas genom regelbunden rengöring. Härvid måste man också beakta insidan av balansblockets kåpa.

EU-FÖRSÄKRAN OM ÖVERENSSTÄMMELSE

Som ensam ansvarig försäkrar

Carl Stahl Kromer GmbH
Nägelseestraße 37
79288 Gottenheim, Tyskland

som tillverkare, att balansblocket för utrustningstyperna

7235 EX00 01, 7235 EX00 02, 7235 EX00 03 och 7235 EX00 04

uppfyller kraven och bestämmelserna i direktiv 2006/42/EG och direktiv 2014/34/EU.

Denna försäkran om överensstämmelse baseras på de tillämpliga harmoniserade standarderna DIN EN 1127-1, DIN EN ISO 80079-36 och DIN EN ISO 80079-37.

Dessutom tillämpas standarderna DIN 15112 och DIN EN ISO 12100.

Carl Stahl Kromer GmbH ansvarar för den tekniska dokumentationen och för utfärdandet av denna försäkran om överensstämmelse.

Thomas Steinle

Thomas Steinle
Verkställande direktör

Gottenheim, 20 maj 2021

Andy Seebacher

Andy Seebacher
Konstruktion



Tillæg til original driftsvejledning

til variant type 7235 EX00 ved anvendelse i eksplosionsfarlige områder

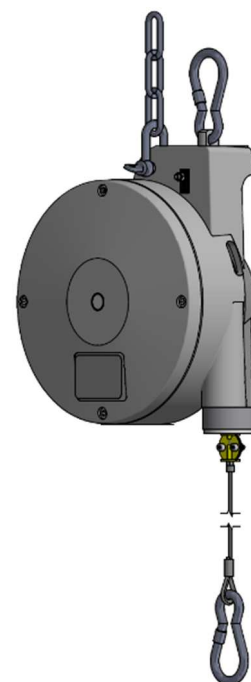
Vigtige anvisninger og henvisninger til anvendelse i omgivelser, hvor man kan antage, at de eksplosiv atmosfære kan optræde (Zone 1, Zone 21)



REDEGØRELSE FOR MÆRKNINGEN



 II 2 / 2G Ex h IIA og ethanol T6 Gb / Gb
 II 2 / 2D Ex h IIIC T 85°C Db / Db

Gasser/Dampe

	Europæisk konformitet
	Ex-mærke
II	Udstyrsgruppe
2 / 2G	Udstyrskategori
Ex h	Beskyttelsestype
IIA og ethanol	Eksplionsgruppe
T6	Temperaturklasse
Gb / Gb	Udstyrsbeskyttelsesniveau

Støv

	Europæisk konformitet
	Ex-mærke
II	Udstyrsgruppe
2 / 2D	Udstyrskategori
Ex h	Beskyttelsestype
IIIC	Eksplionsgruppe
85° C	Maks. overfladetemperatur
Db / Db	Udstyrsbeskyttelsesniveau

INDSATSOMRÅDE / ANVENDELSE

Ved anvendelse af vægtudligneren i områder med mulighed for eksplosive atmosfærer skal man tage hensyn til egnetheden af udstyret i overensstemmelse med den påsatte mærkning.

I forhold til omgivelsestemperatur er et interval fra -20 til +40 ° planlagt i overensstemmelse med DIN EN ISO 80079-36.

INSTALLATION

Når vægtudligneren installeres, skal den jordforbindes.

Til dette formål findes i nærheden af ophænget en markeret „“ jordforbindelse.

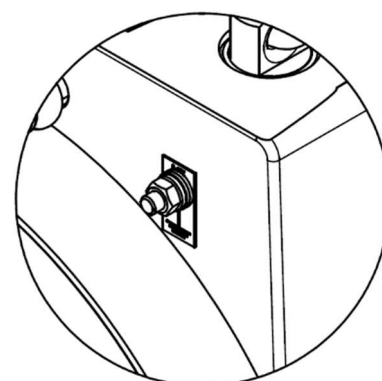

JUSTERING

Indstillingen af bæreevnen på vægtudligneren skal foretages med manuelt værktøj eller med værktøjer med et maksimalt omdrejningstal på 1000/min. I modsat fald skal det sikres at indstillingen kun finder sted, såfremt en eksplosiv atmosfære ikke er til stede.

DRIFT / BRUG

Den ophængte last må maksimalt bevæges ved en hastighed på 0,8 m/s.

Det ophængte værktøj skal altid have det samme elektriske potentiale som vægtudligneren.

Kontrollér regelmæssigt tilstanden på jordforbindelseskablet samt tilspændingen af den markerede skrue (f.eks. en gang pr. skift).

SERVICE / VEDLIGEHOLDELSE

Fjederen skal anses som en sliddel, og derfor skal tromlen (inkl. Fjeder) altid udskiftes efter 100.000 cyklusser.

Ved anvendelse af vægtudligneren i støvbelastede områder skal støvaflejringer hindres via regelmæssig rengøring. Her skal man også huske indersiden af kabinettet på vægtudligneren.

EU-KONFORMITETSERKLÆRING

Under eneansvar erklærer

Carl Stahl Kromer GmbH
Nägelseestraße 37
D-79288 Gottenheim

som producent, at vægtudligneren af udstyrstyperne

7235 EX00 01, 7235 EX00 02, 7235 EX00 03 og 7235 EX00 04

opfylder kravene og bestemmelserne i Direktiv 2006/42/EF og Direktiv 2014/34/EU.

Konformitetserklæringen er baseret på de gældende, harmoniserede standarder DIN EN 1127-1, DIN EN ISO 80079-36 og DIN EN ISO 80079-37.

Desuden anvendes standarderne DIN 15112 og DIN EN ISO 12100.

Den ansvarlige for den tekniske dokumentation og udarbejdelsen af denne konformitetserklæring er Carl Stahl Kromer GmbH.

Thomas Steinle

Thomas Steinle
Adm. direktør

Gottenheim, 20.05.2021

Andy Seebacher

Andy Seebacher
Konstruktion



Supplement til original bruksanvisning

For variant-type 7235 EX00 ved bruk i eksplosjonsutsatte områder

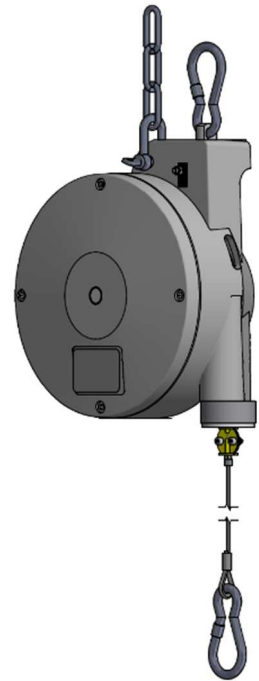

Viktige anvisninger og henvisninger for bruk i omgivelser, hvor man regner med at det kan oppstå en eksplosiv atmosfære (sone 1, sone 21)





FORKLARING AV MERKINGEN



 II 2 / 2G Ex h IIA og Etanol T6 Gb / Gb
 II 2 / 2D Ex h IIIC T 85°C Db / Db

Gasser / damper

	Europeisk samsvar
	Ex-merking
II	Enhetsgruppe
2 / 2G	Enhetskategori
Ex h	Type antennelsesbeskyttelse
IIA og etanol	Eksplisjonsgruppe
T6	Temperaturklasse
Gb / Gb	Beskyttelsesnivå for utstyr

Støv

	Europeisk samsvar
	Ex-merking
II	Enhetsgruppe
2 / 2D	Enhetskategori
Ex h	Type antennelsesbeskyttelse
IIIC	Eksplisjonsgruppe
85 °C	Maks. overflatetemperatur
Db / Db	Beskyttelsesnivå for utstyr

BRUKSOMRÅDE /ANVENDELSE

Ved bruk av vektutligner i områder med mulighet for eksplosive atmosfærer skal man ta hensyn til om enheten er egnet, tilsvarende påført merking.

Med hensyn til omgivelsestemperaturen er det iht. DIN EN ISO 80079-36 tiltenkt et område på -20 til +40 °C.

INSTALLASJON

Ved installasjon av vektutligner skal denne jordes.

I nærheten av opphengingen er en markert "⏏" jordforbindelse til stede.

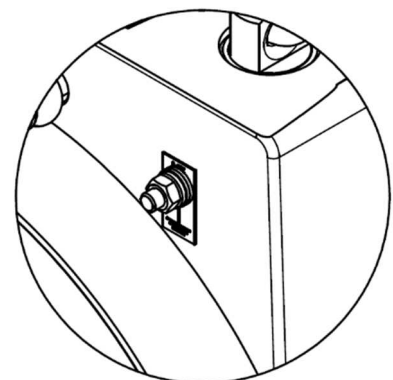

INNRETTING

Innstilling av bæreevnen til vektutligner skal gjennomføres med håndverktøy eller med verktøy med et maksimalt turtall på 1000/min. Hvis ikke skal det garanteres at innstillingen kun gjøres når det ikke finnes en eksplosiv atmosfære.

DRIFT / BRUK

Lasten som henges på får maksimalt beveges med en hastighet på 0,8 m/s.

Verktøyet som henges inn må alltid ha samme elektrisk potensiale som vektutligneren.

Med jevne mellomrom (f.eks. en gang per arbeidsskift) skal tilstanden til jordingskabelen og tiltrekning til markert skrue kontrolleres.

REPARASJON / VEDLIKEHOLD

Fjæren er en slitedel, derfor må trommelen (inkl. fjær) alltid skiftes etter 100 000 sykluser.

Ved bruk av vektutligner i omgivelser som er belastet med støv skal støvlagene unngås gjennom regelmessig rengjøring. Ta også hensyn til innsiden av huset til vektutligneren.

EU-SAMSVARERKLÆRING

Med eneansvar erklærer

Carl Stahl Kromer GmbH
Nägelseestraße 37
D-79288 Gottenheim

som produsent, at vektutlignerne av enhetstypene

7235 EX00 01, 7235 EX00 02, 7235 EX00 03 und 7235 EX00 04

tilsvarer kravene og bestemmelsene i direktiv 2006/42/EF og direktiv 2014/34/EU.

Samsvarserklæringen er iht. de gjeldende, harmoniserte standardene DIN EN 1127-1, DIN EN ISO 80079-36 og DIN EN ISO 80079-37.

I tillegg brukes standardene DIN 15112 og DIN EN ISO 12100.

Carl Stahl Kromer GmbH er ansvarlig for den tekniske dokumentasjonen og utstedelse av denne samsvarserklæringen.

Thomas Steinle

Thomas Steinle
Adm. Dir.

Gottenheim, 20.05.2021

Andy Seebacher

Andy Seebacher
Konstruksjon



Integrazione alle istruzioni per l'uso originali

per il tipo variante 7235 EX00 per l'utilizzo nelle zone a rischio di deflagrazioni

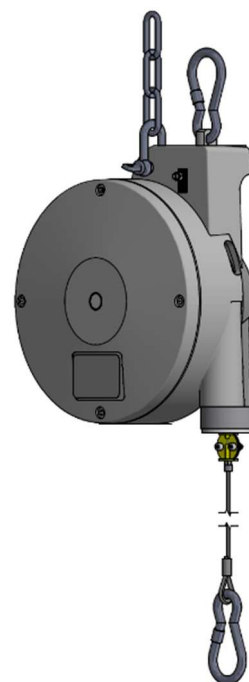

Istruzioni e indicazioni importanti per l'uso in ambienti in cui è probabile che si generi un'atmosfera a rischio di deflagrazione (zona 1, zona 21)





SPIEGAZIONE DEI SIMBOLI



 II 2 / 2G Ex h IIA ed etanolo T6 Gb / Gb
 II 2 / 2D Ex h IIIC T 85°C Db / Db

Gas / Vapori

	Conformità europea
	Contrassegno Ex
II	Gruppo apparecchio
2 / 2G	Categoria apparecchio
Ex h	Tipo di protezione antincendio
IIA ed etanolo	Gruppo d'esplosione
T6	Classe di temperatura
Gb / Gb	Livello di protezione apparecchio

Polveri

	Conformità europea
	Contrassegno Ex
II	Gruppo apparecchio
2 / 2D	Categoria apparecchio
Ex h	Tipo di protezione antincendio
IIIC	Gruppo d'esplosione
85°C	Temperatura max superficie
Db / Db	Livello di protezione apparecchio

AREA D'IMPIEGO / UTILIZZO

Per l'utilizzo del contrappeso nelle zone che presentano la possibilità di atmosfere a rischio di deflagrazioni, è necessario osservare l'idoneità dell'apparecchio in conformità al contrassegno applicato sullo stesso.

La temperatura ambiente deve essere compresa tra -20 bis +40 °C, conformemente a DIN EN ISO 80079-36.

INSTALLAZIONE

Per l'installazione del contrappeso è necessaria la messa a terra.

A tale proposito, vicino al gancio è contrassegnato il seguente simbolo: “” Collegamento a terra disponibile.

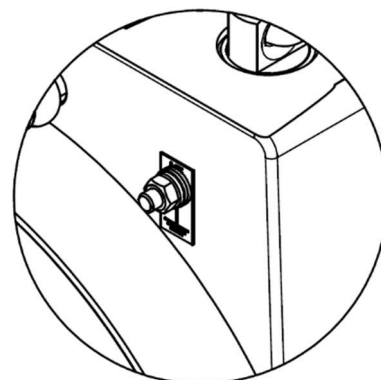

REGOLAZIONE

La regolazione del carico del contrappeso deve essere effettuata con utensili manuali o utensili con una velocità massima di 1000/min. In caso contrario, è necessario assicurare che la regolazione abbia luogo solo in assenza di un'atmosfera a rischio di deflagrazione.

FUNZIONAMENTO / UTILIZZO

Il carico appeso deve essere spostato con una velocità max di 0,8 m/s.

L'utensile appeso deve avere sempre lo stesso potenziale elettrico, come quello del contrappeso.

Controllare regolarmente (per es. una volta per turno) lo stato del cavo di messa a terra e la tensione delle viti contrassegnate.

RIPARAZIONE / MANUTENZIONE

La molla è un pezzo soggetto a usura, pertanto è necessario sostituire il tamburo (molla incl.) ogni 100.000 cicli.

Qualora si utilizza il contrappeso in ambienti soggetti a forti carichi di polvere, è necessario evitare accumuli di strati di polvere provvedendo a pulizie ad intervalli regolari di tempo. A tale proposito, tenere conto anche dell'interno della scatola del contrappeso.

DICHIARAZIONE DI CONFORMITÀ UE

Sotto la sua esclusiva responsabilità, la

Carl Stahl Kromer GmbH
Nägelseestraße 37
D-79288 Gottenheim

in quanto produttore, dichiara che i contrappesi dei tipi:

7235 EX00 01, 7235 EX00 02, 7235 EX00 03 e 7235 EX00 04

soddisfano i requisiti e le disposizioni della Direttiva 2006/42/CE e della Direttiva 2014/34/CE.

La dichiarazione di conformità è conforme alle pertinenti norme armonizzate DIN EN 1127-1, DIN EN ISO 80079-36 e DIN EN ISO 80079-37.

Inoltre, vengono applicate le norme DIN 15112 e DIN EN ISO 12100.

La documentazione tecnica e il rilascio della presente dichiarazione di conformità sono di competenza della Carl Stahl Kromer GmbH.

Thomas Steinle

Thomas Steinle
Amministratore delegato

Gottenheim, 20.05.2021

Andy Seebacher

Andy Seebacher
Costruzione



Dodatek k původnímu návodu k obsluze

pro typ varianty 7235 EX00 při použití v oblastech s nebezpečím výbuchu

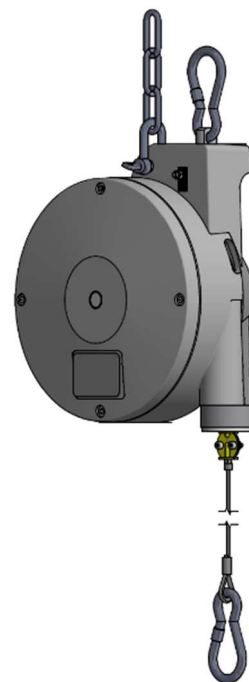
Důležité pokyny a poznámky k použití v prostředích, ve kterých lze očekávat vznik výbušné atmosféry (zóna 1, zóna 21)



VYSVĚTLENÍ OZNAČENÍ



 II 2 / 2G Ex h IIA a ethanol T6 Gb / Gb
 II 2 / 2D Ex h IIIC T 85°C Db / Db

Plyny / páry

CE	Evropská shoda
	Označení ex
II	Skupina zařízení
2 / 2G	Kategorie zařízení
Ex h	Typ ochrany
IIA a ethanol	Výbušná skupina
T6	Teplotní třída
Gb / Gb	Úroveň ochrany zařízení

Prach

CE	Evropská shoda
	Označení ex
II	Skupina zařízení
2 / 2D	Kategorie zařízení
Ex h	Typ ochrany
IIIC	Výbušná skupina
85°C	Max. povrchová teplota
Db / Db	Úroveň ochrany zařízení

OBLAST POUŽITÍ / POUŽITÍ

Při použití vyvažovače v oblastech s možností výbušné atmosféry je třeba zohlednit vhodnost zařízení podle připojeného označení.

S ohledem na teplotu okolí je v souladu s DIN EN ISO 80079-36 stanoven rozsah -20 až +40 °C.

INSTALACE

Při instalaci vyvažovače musí být vyvažovač uzemněn.

Z tohoto důvodu je poblíž zavěšení k dispozici „“ označené zemnicí připojení.

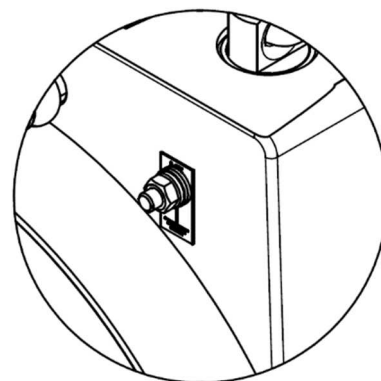

SEŘÍZENÍ

Nastavení únosnosti vyvažovače se provádí ručním nářadím nebo nástroji s maximálním počtem otáček 1000/min. V opačném případě je nutné zajistit, že seřízení bude prováděno pouze tehdy, pokud nemůže nastat výbušná atmosféra.

PROVOZ / POUŽITÍ

Zavěšeným nákladem lze pohybovat maximální rychlostí 0,8 m/s.

Zavěšený nástroj musí mít vždy stejný elektrický potenciál jako vyvažovač.

Pravidelně kontrolujte stav uzemňovacího kabelu a dotažení označeného šroubu (např. jedenkrát za směnu).

OPRAVY / ÚDRŽBA

Pružinu je třeba chápat jako opotřebitelný díl, takže buben (vč. pružiny) musí být vždy vyměněn po 100 000 cyklech.

Pokud se vyvažovač používá v prašném prostředí, je nutné pravidelným čištěním zamezit ukládání prachu. Při čištění je nutné zohlednit také vnitřek krytu vyvažovače.

EU PROHLÁŠENÍ O SHODĚ

Jako výrobce společnost

Carl Stahl Kromer GmbH
Nägelseestraße 37
D-79288 Gottenheim

prohlašuje na svou výhradní odpovědnost, že vyvažovače typů zařízení

7235 EX00 01, 7235 EX00 02, 7235 EX00 03 a 7235 EX00 04

splňují požadavky a ustanovení směrnice 2006/42/ES a směrnice 2014/34/EU.

Prohlášení o shodě je založeno na příslušných harmonizovaných normách DIN EN 1127-1, DIN EN ISO 80079-36 a DIN EN ISO 80079-37.

Kromě toho jsou používány normy DIN 15112 a DIN EN ISO 12100.

Společnost Carl Stahl Kromer GmbH je odpovědná za technickou dokumentaci a za vydání tohoto prohlášení o shodě.

Thomas Steinle

Thomas Steinle
Ředitel

Gottenheim, 20.05.2021

Andy Seebacher

Andy Seebacher
Konstrukce



Uzupełnienie oryginalnej instrukcji obsługi

dla typu wariantu 7235 EX00 do stosowania w obszarach zagrożonych wybuchem

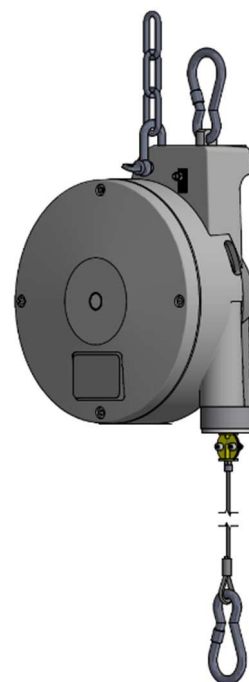

Ważne instrukcje i wskazówki dotyczące stosowania w środowiskach, w których istnieje prawdopodobieństwo wystąpienia atmosfery wybuchowej (Strefa 1, Strefa 21)



DEKLARACJA DOTYCZĄCA OZNACZENIA





 II 2 / 2G Ex h IIA i etanol T6 Gb / Gb
 II 2 / 2D Ex h IIIC T 85°C Db / Db

Gazy / opary

  Zgodność europejska
 Oznaczenie Ex
 II Grupa urządzenia
 2 / 2G Kategoria urządzenia
 Ex h Rodzaj ochrony zapłonu
 IIA i etanol Grupa wybuchowości
 T6 Klasa temperaturowa

Gb / Gb Poziom ochrony urządzenia

Pyły

  Zgodność europejska
 Oznaczenie Ex
 II Grupa urządzenia
 2 / 2D Kategoria urządzenia
 Ex h Rodzaj ochrony zapłonu
 IIIC Grupa wybuchowości
 85°C Maks. temperatura powierzchni
 Db / Db Poziom ochrony urządzenia

OBSZAR ZASTOSOWANIA / UŻYWANIE

W przypadku stosowania balansera w obszarach z możliwością występowania atmosfery wybuchowej należy uwzględnić przydatność urządzenia zgodnie z umieszczonym oznaczeniem.

W odniesieniu do temperatury otoczenia przewidziano zgodnie z normą DIN EN ISO 80079-36 zakres zastosowania od -20 do +40°C.

INSTALACJA

Podczas instalacji balansera należy go uziemić.

W tym celu w pobliżu zawieszki jest widoczne oznaczenie „” przyłączy uziemienia.

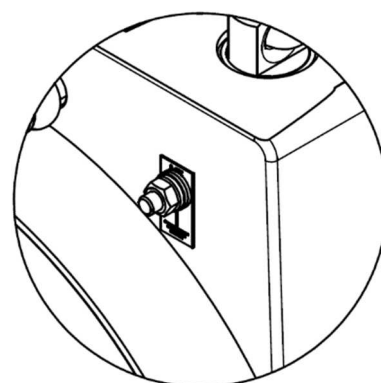

USTAWIANIE

Regulacja obciążenia granicznego balansera musi być wykonywana przy użyciu narzędzi ręcznych lub narzędzi o maksymalnej prędkości 1000/min. W przeciwnym razie należy upewnić się, że regulacja jest przeprowadzana tylko wtedy, gdy nie występuje atmosfera wybuchowa.

EKSPLOATACJA / UŻYWANIE

Zawieszony ładunek może być przesuwany z maksymalną prędkością 0,8 m/s.

Zawieszone narzędzie musi mieć zawsze taki sam potencjał elektryczny jak balanser.

Regularnie (np. raz na zmianę roboczą) sprawdzać stan przewodu uziemiającego i dokręcenie oznaczonej śruby.

UTRZYMANIE W DOBRYM STANIE / KONSERWACJA

Sprężynę należy rozumieć jako część zużywalną, dlatego bęben (wraz ze sprężyną) musi być wymieniany zawsze po 100 000 cykli.

Podczas używania balansera w zakurzonym otoczeniu należy unikać warstw kurzu poprzez regularne czyszczenie. Należy również uwzględnić wnętrze obudowy balansera.

DEKLARACJA ZGODNOŚCI UE

W ramach wyłącznej odpowiedzialności

Carl Stahl Kromer GmbH
Nägelseestraße 37
D-79288 Gottenheim

jako producent oświadcza, że balansery typu

7235 EX00 01, 7235 EX00 02, 7235 EX00 03 i 7235 EX00 04

są zgodne z wymogami i przepisami dyrektywy 2006/42/WE i dyrektywy 2014/34/UE.

Podstawę dla deklaracji zgodności stanowią odpowiednie normy zharmonizowane DIN EN 1127-1, DIN EN ISO 80079-36 i DIN EN ISO 80079-37

Ponadto zastosowanie mają normy DIN 15112 i DIN EN ISO 12100.

Za dokumentację techniczną i sporządzenie niniejszej deklaracji zgodności jest odpowiedzialna firma Carl Stahl Kromer GmbH.

Thomas Steinle

Thomas Steinle
Dyrektor zarządzający

Gottenheim, 20.05.2021

Andy Seebacher

Andy Seebacher
Dział ds. konstrukcji



Дополнение к оригинальному руководству по эксплуатации

для типа исполнения 7235 EX00 при эксплуатации во взрывоопасных зонах

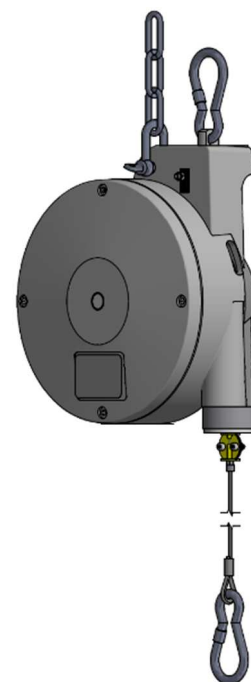

Важные инструкции и указания для использования в средах с потенциально взрывоопасной атмосферой (зона 1, зона 21)





РАЗЪЯСНЕНИЯ К МАРКИРОВКЕ



 II 2 / 2G Ex h IIA и этанол T6 Gb / Gb
 II 2 / 2D Ex h IIIC T 85 °C Db /Db

Газы/пары

	Соответствие нормам ЕС
	Маркировка взрывозащиты
II	Класс устройство
2 / 2G	Категория устройств
Ex h	Тип взрывозащиты
IIA и этанол	Категория взрывоопасности
T6	Температурный класс
Gb / Gb	Уровень защиты устройства

Пыль

	Соответствие нормам ЕС
	Маркировка взрывозащиты
II	Класс устройство
2 / 2D	Категория устройств
Ex h	Тип взрывозащиты
IIIC	Категория взрывоопасности
85 °C	Макс. температура поверхности
Db / Db	Уровень защиты устройства

ОБЛАСТЬ ПРИМЕНЕНИЯ / ЭКСПЛУАТАЦИЯ

При эксплуатации уравнивателя в зонах с потенциально взрывоопасной атмосферой необходимо учитывать пригодность устройства к таким условиям в соответствии с нанесенной маркировкой.

Согласно стандарту DIN EN ISO 80079-36 предписанный диапазон окружающей температуры составляет от -20 до +40 °C.

МОНТАЖ

При монтаже уравнивателя его необходимо заземлить.

Для этого рядом с подвесной опорой предусмотрен маркированный разъем для заземления «».

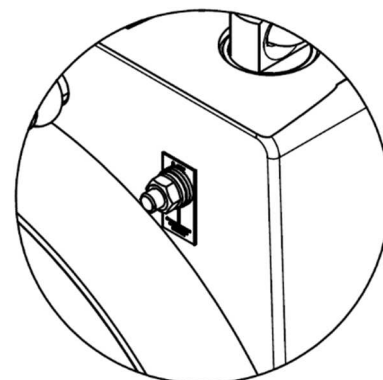

НАЛАДКА

Настройка нагрузки уравновешивателя выполняется ручным инструментом или инструментом с максимальной частотой вращения 1000 об/мин. В противном случае следует убедиться, что настройка проводится не во взрывоопасной атмосфере.

ЭКСПЛУАТАЦИЯ/ИСПОЛЬЗОВАНИЕ

Навешиваемый груз может перемещаться со скоростью не более 0,8 м/с.

Навешиваемый инструмент всегда должен иметь тот же электрический потенциал, что и уравновешиватель.

Регулярно (например, один раз в смену) проверяйте состояние заземляющего кабеля и затяжку маркированного винта.

РЕМОНТ/ТЕХОБСЛУЖИВАНИЕ

Пружина является изнашиваемой деталью, поэтому барабан (в комплекте с пружинами) подлежит замене после каждых 100 000 циклов.

При использовании уравновешивателя в запыленных условиях следует регулярно удалять отложения пыли. При этом очистку нужно проводить и внутри корпуса уравновешивателя.

ДЕКЛАРАЦИЯ О СООТВЕТСТВИИ НОРМАМ ЕС

Под собственную ответственность производитель —

компания Carl Stahl Kromer GmbH
Nägelseestraße 37
D-79288 Gottenheim (Готтенхайм, Германия) —

заявляет, что уравновешиватель типов

7235 EX00 01, 7235 EX00 02, 7235 EX00 03 и 7235 EX00 04

соответствует требованиям и положениям директивы 2006/42/ЕС и директивы 2014/34/ЕС.

Декларация о соответствии нормам ЕС основана на применимых гармонизированных стандартах DIN EN 1127-1, DIN EN ISO 80079-36 и DIN EN ISO 80079-37.

Кроме того, применяются стандарты DIN 15112 и DIN EN ISO 12100.

Ответственность за составление технической документации и настоящей декларации о соответствии несет компания Carl Stahl Kromer GmbH.

Thomas Steinle

Томас Штайнле
Управляющий

Готтенхайм, 20.05.2021 г.

Andy Seebacher

Энди Зебахер
Конструкторский отдел



Complemento do manual de instruções original

para tipo de variantes 7235 EX00 para a utilização em áreas potencialmente perigosas

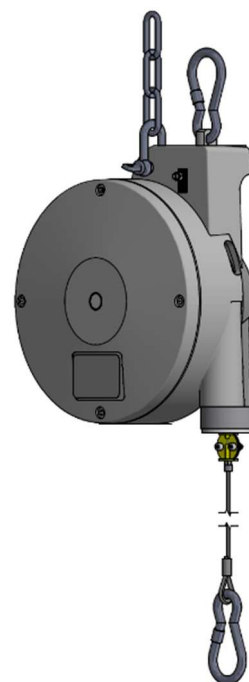

Instruções e indicações importantes para a utilização em ambientes onde é provável que ocorra uma atmosfera potencialmente explosiva (Zona 1, Zona 21)



DECLARAÇÃO DE MARCAÇÃO





 II 2 / 2G Ex h IIA e etanol T6 Gb / Gb
 II 2 / 2D Ex h IIIC T 85°C Db / Db

Gases / vapor



 II
 2 / 2G
 Ex h
 IIA e etanol
 T6
 Gb / Gb

Conformidade Europeia
 Marcas Ex
 Grupo do aparelho
 Categoria do aparelho
 Tipo de proteção contra inflamação
 Grupo de explosão
 Classe de temperatura
 Nível de proteção do aparelho

Poeiras



 II
 2 / 2D
 Ex h
 IIIC
 85°C
 Db / Db

Conformidade Europeia
 Marcas Ex
 Grupo do aparelho
 Categoria do aparelho
 Tipo de proteção contra inflamação
 Grupo de explosão
 Temperatura máx. de superfície
 Nível de proteção do aparelho

ÁREA DE UTILIZAÇÃO / UTILIZAÇÃO

Aquando da utilização do balancim em áreas com a possibilidade de atmosferas explosivas, a adequação do dispositivo deve ser considerada de acordo com a marcação associada.

Relativamente à temperatura ambiente, é prevista uma gama de -20 a +40 °C em conformidade com a norma DIN EN ISO 80079-36.

INSTALAÇÃO

Aquando da instalação do balancim, este deve ser ligado à terra.

Para tal, encontra-se disponível uma ligação à terra "⏏" marcada na proximidade da suspensão.

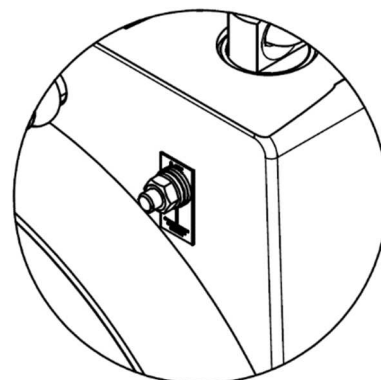

AJUSTE

O ajuste da capacidade de carga do balancim deve ser efetuado com ferramentas manuais ou ferramentas com uma velocidade máxima de 1000/min. Caso contrário, deve assegurar-se que o ajuste apenas é efetuado se não existir nenhuma atmosfera explosiva.

OPERAÇÃO / UTILIZAÇÃO

A carga suspensa pode ser deslocada a uma velocidade máxima de 0,8 m/s.

A ferramenta suspensa deve ter sempre o mesmo potencial elétrico que o balancim.

Verifique regularmente o estado do cabo de ligação à terra e o aperto do parafuso marcado (por exemplo, uma vez por turno de trabalho).

CONSERVAÇÃO / MANUTENÇÃO

A mola deve ser entendida como uma peça de desgaste, por isso o tambor (incl. mola) deve ser sempre substituído após 100 000 ciclos.

Aquando da utilização do balancim em ambientes com pó, evitar as camadas de pó através de uma limpeza regular. O interior da caixa do balancim também deve ser considerado.

DECLARAÇÃO DE CONFORMIDADE CE

Na qualidade de fabricante,

Carl Stahl Kromer GmbH
Nägelseestraße 37
D-79288 Gottenheim

declara sob a sua exclusiva responsabilidade que os balancins dos tipos de dispositivos

7235 EX00 01, 7235 EX00 02, 7235 EX00 03 e 7235 EX00 04

cumprem os requisitos e disposições da Diretiva 2006/42/CE e da Diretiva 2014/34/UE.

A declaração de conformidade baseia-se nas normas harmonizadas relevantes DIN EN 1127-1, DIN EN ISO 80079-36 e DIN EN ISO 80079-37.

Além disso, são aplicadas as normas DIN 15112 e DIN EN ISO 12100.

A Carl Stahl Kromer GmbH é responsável pela documentação técnica e pela emissão desta declaração de conformidade.

Thomas Steinle

Thomas Steinle
Diretor executivo

Gottenheim, 20/05/2021

Andy Seebacher



Andy Seebacher
Construção

原版操作说明书译本增补

针对 7235 EX00 系列型号在有爆炸危险区域中的使用

关于在有爆炸环境（1 区，21 区）中使用的重要指南和注意事项

防爆标志说明

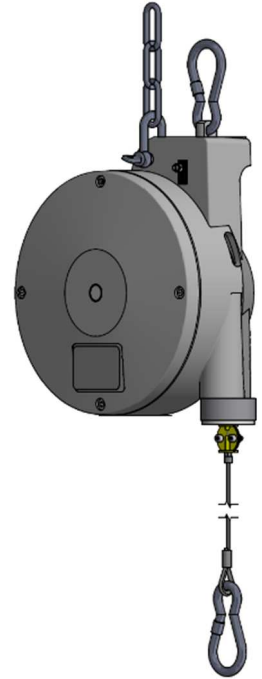

 II 2 / 2G Ex h IIA 和乙醇 T6 Gb / Gb
 II 2 / 2D Ex h IIICT 85° C Db / Db



气体/蒸汽

CE	欧洲合规性
	防爆标志
II 类	设备组别
2 / 2G	设备类别
Ex h	防爆型式
IIA 和乙醇	防爆类别
T6	温度等级
Gb / Gb	设备防护等级

粉尘

CE	欧洲合规性
	防爆标志
II 类	设备组别
2 / 2D	设备类别
Ex h	防爆型式
IIIC	防爆类别
85° C	最高表面温度
Db / Db	设备防护等级

使用区域/使用

如需在有爆炸危险环境的区域中使用重力平衡器时，请务必注意查看贴在设备上的标志，确定设备是否具备适用性。

环境温度方面达到了 DIN EN ISO 80079-36 中所规定 -20 到 +40° C 的温度范围。

安装

安装重力平衡器时，请务必对其进行接地。

为此，吊挂装置附近专门标有“” 存在接地连接。

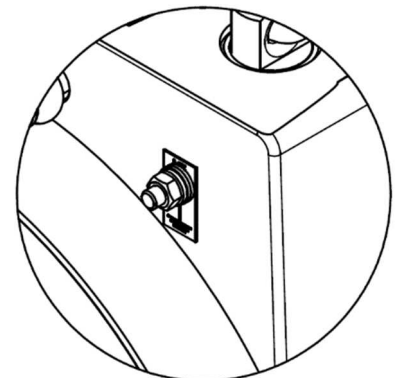

调整

调节重力平衡器载荷时需要使用手动工具或转速不超过 1000 rpm 的工具。否则，须确保调节工作只在没有爆炸性环境的情况下进行。

运行/使用

最多只允许以 0.8 m/s 的速度移动已系挂的重物。

和重力平衡器一样，挂入的工具必须始终处于等电位状态。

定期检查接地电缆的状态，并拧紧做了标记的螺栓（如每班一次）。

检修/维护

弹簧为易损件，因此卷盘（包括弹簧在内）每使用 100,000 次后必须更换。

如果是在粉尘环境下使用重力平衡器，请务必定期清洁，以免积灰。这时候还必须考虑到重力平衡器壳体内部。

欧盟一致性声明

全权责任方

Carl Stahl Kromer GmbH
Nägelseestraße 37
D-79288 Gottenheim

作为制造商特此声明，型号为

7235 EX00 01, 7235 EX00 02, 7235 EX00 03 和 7235 EX00 04

的重力平衡器符合 2006/42/EC 指令和 2014/34/EU 指令的规定。

此一致性声明以相应的统一性标准 DIN EN 1127-1、DIN EN ISO 80079-36 和 DIN EN ISO 80079-37 为依据。

此外，还采用了 DIN 15112 和 DIN EN ISO 12100 标准。

技术资料以及此一致性声明均由 Carl Stahl Kromer GmbH 负责制定。

Thomas Steinle

Thomas Steinle
企业负责人

Gottenheim (戈腾海姆) ·
于 2021 年 05 月 20 日

Andy Seebacher

Andy Seebacher
结构设计



Dodatok k originálnemu návodu na obsluhu

pre variantu typ 7235 EX00 pre použitie v prostredí s nebezpečenstvom výbuchu

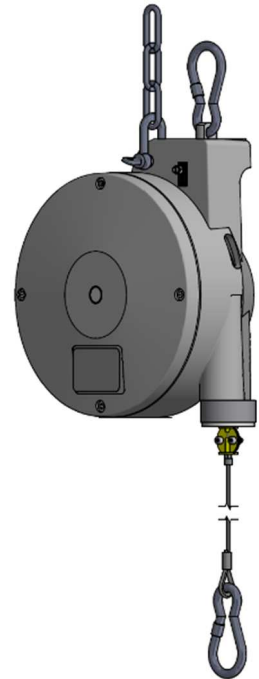
Dôležité pokyny a poznámky k použitiu v prostrediach, v ktorých možno očakávať výbušnú atmosféru (zóna 1, zóna 21)



VYSVETLENIE ZNAČIEK



 II 2 / 2G Ex h IIA a etanol T6 Gb / Gb
 II 2 / 2D Ex h IIIC T 85°C Db / Db

Plyny / pary

CE Európska zhoda
 Značka ex
 II Skupina zariadení
 2 / 2G Kategórie zariadení
 Ex h Druh ochrany proti vznieteniu
 IIA a etanol Skupina výbušnosti
 T6 Teplotná trieda
 Gb / Gb Úroveň ochrany zariadenia

Prach

CE Európska zhoda
 Značka ex
 II Skupina zariadení
 2 / 2D Kategórie zariadení
 Ex h Druh ochrany proti vznieteniu
 IIIC Skupina výbušnosti
 85 °C Max. povrchová teplota
 Db / Db Úroveň ochrany zariadenia

OBLASŤ POUŽITIA / APLIKÁCIA

Pri použití vyvažovačky v priestoroch s možnosťou výbušného prostredia je potrebné brať do úvahy vhodnosť zariadenia podľa priloženého označenia.

Pre teplotu okolia je v súlade s normou DIN EN ISO 80079-36 stanovený rozsah -20 až +40 °C.

INŠTALÁCIA

Pri inštalácii musí byť vyvažovačka uzemnená.

Za týmto účelom je v blízkosti zavesenia umiestnená značka „“ uzemnenie.

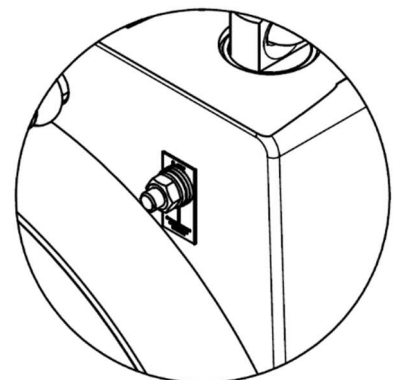

NASTAVENIE

Nastavenie nosnosti vyvažovačky sa musí vykonať pomocou ručného náradia alebo nástrojov s maximálnou rýchlosťou 1 000 ot./min. V opačnom prípade musí byť zabezpečené, aby nastavenie prebiehalo iba v prípade, že v miestnosti nie je výbušná atmosféra.

PREVÁDZKA / POUŽÍVANIE

Pripojené bremeno sa môže pohybovať maximálnou rýchlosťou 0,8 m/s.

Pripojený nástroj musí mať vždy rovnaký elektrický potenciál ako protizávažie.

Pravidelne kontrolujte stav uzemňovacieho kábla a dotiahnutie označenej skrutky (napr. raz za pracovnú zmenu).

OPRAVY / ÚDRŽBA

Pružinu treba chápať ako opotrebovateľnú súčasť, takže bubon (vrátane pružiny) sa musí vymeniť každých 100 000 cyklov.

Ak sa vyvažovačka používa v prašnom prostredí, je potrebné pravidelným čistením zabrániť ukladaniu vrstiev prachu. Tu je potrebné brať do úvahy aj vnútro krytu vyvažovačky.

VYHLÁSENIE O ZHODE EU

Vo výhradnej zodpovednosti vyhlasuje spoločnosť

Carl Stahl Kromer GmbH
Nägelseestraße 37
D-79288 Gottenheim

ako výrobca, vyvažovačky typových označení

7235 EX00 01, 7235 EX00 02, 7235 EX00 03 a 7235 EX00 04

Splňajú požiadavky a ustanovenia smernice 2006/42/ES a smernice 2014/34/EU.

Vyhlásenie o zhode je založené na príslušných harmonizovaných normách DIN EN 1127-1, DIN EN ISO 80079-36 a DIN EN ISO 80079-37.

Ďalej boli použité normy DIN 15112 a DIN EN ISO 12100.

Za technickú dokumentáciu a toto vyhlásenie vydanie o zhode je zodpovedná spoločnosť Carl Stahl Kromer GmbH.

Thomas Steinle

Thomas Steinle
Výkonný riaditeľ

Gottenheim, 20. 5. 2021

Andy Seebacher

Andy Seebacher
Konštrukcia



Dopolnitev originalnih navodil za uporabo

za vrste različic 7235 EX00 pri uporabi na območjih, kjer obstaja nevarnost eksplozije

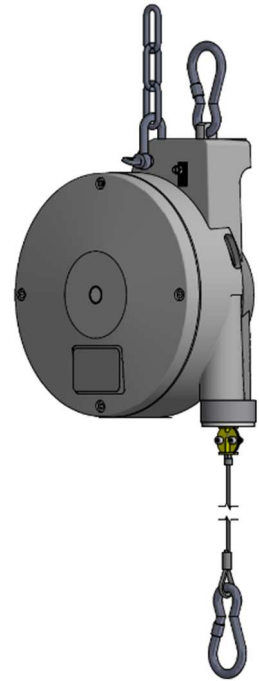

Pomembni napotki in nasveti za uporabo v okoljih, v katerih obstaja možnost pojava eksplozivnega ozračja (cona 1, cona 21)





RAZLAGA OZNAKE



 II 2 / 2G Ex h IIA in etanol T6 Gb / Gb
 II 2 / 2D Ex h IIIC T 85°C Db / Db

Plini/hlapi

	Evropska skladnost
	Oznaka Ex
II	Skupina naprav
2 / 2G	Kategorija naprave
Ex h	Vrsta zaščite vžiga
IIA in etanol	Skupina eksplozivnosti
T6	Temperaturni razred
Gb / Gb	Nivo zaščite naprave

Prahi

	Evropska skladnost
	Oznaka Ex
II	Skupina naprav
2 / 2D	Kategorija naprave
Ex h	Vrsta zaščite vžiga
IIIC	Skupina eksplozivnosti
85 °C	Najv. površinska temperatura
Db / Db	Nivo zaščite naprave

PODROČJE UPORABE/UPORABA

Pri uporabi balansirnega stroja na območjih, kjer obstaja možnost pojava eksplozivnega ozračja, je treba preveriti primernost naprave na osnovi njene oznake.

Glede okoljske temperature je v skladu z DIN EN ISO 80079-36 predvideno območje od -20 do +40 °C.

NAMESTITEV

Pri namestitvi balansirnega stroja je treba le-ta ozemljiti.

V ta namen je v bližini vpetja označen "⊥" ozemljitveni priključek.

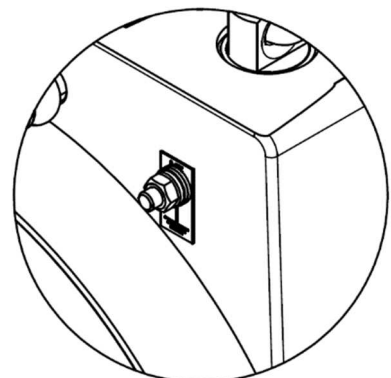

NASTAVITEV

Nosilnost balansirnega stroja je treba nastaviti z ročnim orodjem ali orodji z največjim navorom 1000/min. Drugače je treba zagotoviti, da se nastavitev izvaja samo v neeksplozivnem okolju.

OBRATOVANJE/UPORABA

Pritrjen tovor je dovoljeno premikati z največjo hitrostjo 0,8 m/s.

Vpeto orodje mora vedno imeti enak električni potencial kot balansirni stroj.

Redno preverjajte (npr. enkrat na delovno izmeno) stanje ozemljitvenega kabla ter pritvitje označenega vijaka.

SERVISIRANJE/VZDRŽEVANJE

Vzmet je izvedena kot obrabni del, zato je treba boben (z vzmetjo) vedno zamenjati po 100.000 ciklusih.

Pri uporabi balansirnega stroja v prašnih okoljih je treba z rednim čiščenjem preprečiti kopičenje prahu. Pri tem je treba očistiti tudi notranjost ohišja balansirnega stroja.

EU-IZJAVA O SKLADNOSTI

Na lastno odgovornost podjetje

Carl Stahl Kromer GmbH
Nägelseestraße 37
D-79288 Gottenheim

kot proizvajalec izjavlja, da balansirni stroji vrst

7235 EX00 01, 7235 EX00 02, 7235 EX00 03 in 7235 EX00 04

ustrezajo zahtevam in določilom Direktive 2006/42/ES in Direktive 2014/34/EU.

Izjava o skladnosti je v skladu z veljavnimi harmoniziranimi standardi DIN EN 1127-1, DIN EN ISO 80079-36 in DIN EN ISO 80079-37.

Poleg tega sta uporabljena standarda DIN 15112 in DIN EN ISO 12100.

Za tehnično dokumentacijo in pripravo te izjave o skladnosti odgovarja podjetje Carl Stahl Kromer GmbH.

Thomas Steinle

Thomas Steinle
Direktor

Gottenheim, 20.05.2021

Andy Seebacher

Andy Seebacher
Konstrukcija

Orijinal Kullanım Kılavuzu ek bilgisi

Bu ek bilgi patlama tehlikesi bulunan bölümlerde kullanımda varyasyon tipi 7235 EX00 için geçerlidir

Ürünün, patlama özelliğine sahip ortamların oluşabileceğinde kullanımı için geçerli önemli talimat ve bilgiler (bölge 1, bölge 21)

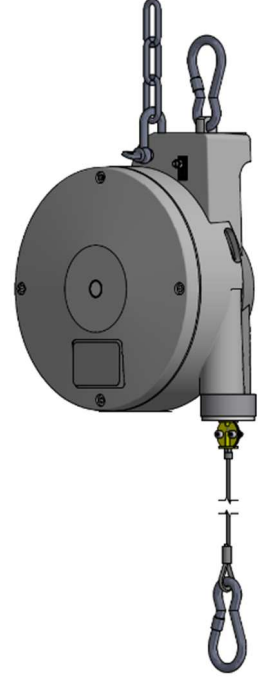

İŞARET AÇIKLAMALARI

CE Ex II 2 / 2G Ex h IIA ve etanol T6 Gb / Gb
II 2 / 2D Ex h IIIC T 85°C Db / Db

Gaz / Buhar

CE	Avrupa Birliği Uygunluğu
Ex	Ex İşareti
II	Alet grubu
2 / 2G	Alet kategorisi
Ex h	Alev alma koruma türü
IIA ve etanol	Patlama grubu
T6	Sıcaklık sınıfı
Gb / Gb	Alet koruma seviyesi

Toz

CE	Avrupa Birliği Uygunluğu
Ex	Ex İşareti
II	Alet grubu
2 / 2D	Alet kategorisi
Ex h	Alev alma koruma türü
IIIC	Patlama grubu
85°C	Maks. yüzey sıcaklığı
Db / Db	Alet koruma seviyesi

KULLANIM ALANI / KULLANIM

Ağırlık eşitleyicisinin patlama özelliğine sahip ortamların oluşma durumundaki kullanımı için aletin bu kullanım için uygun olup olmadığı üzerindeki işaretlere bakılarak dikkate alınacaktır.

Ortam sıcaklığı ile ilgili olarak DIN EN ISO 80079-36 standardı uyarınca -20 ila +40 °C arası bir sıcaklık öngörülmüştür.

KURULUM

Ağırlık eşitleyicisinin kurulumunda ürünün topraklaması yapılacaktır.

Bu işlem için asma tertibatı yakınında „ \perp “ ile işaretli yerde bir topraklama bağlantısı mevcuttur.

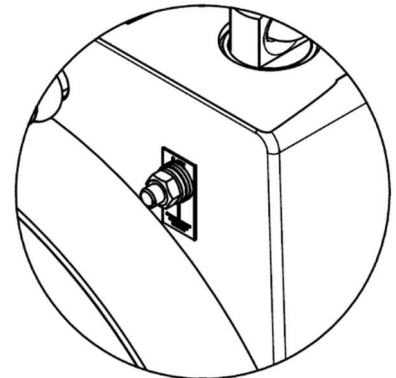

AYARLAMA

Ağırlık eşitleyicisi taşıma kapasitesinin ayarlanması el aletleri veya azami devri 1000 d/dk olan takımlar ile yapılacaktır. Aksi takdirde ayarlama işleminin ancak, patlayıcı ortamın olmaması halinde yapılması güvence altına alınacaktır.

İŞLETİM / KULLANIM

Asılan yük azami 0,8 m/sn bir hız ile hareket ettirilecektir.

Asılan takımın elektrik potansiyali daima ağırlık eşitleyicisi ile aynı olacaktır.

Topraklama kablosu durumu ve işaretli civatanın sıkılığını düzenli (örneğin vardiya başına bir kez) olarak kontrol edin.

ONARIM / BAKIM

Yay bir sarf malzemesidir ve bu nedenle tambur (yay ile birlikte) 100.000 çevrim sonrasında değiştirilecektir.

Ağırlık eşitleyicisinin toz yükü bulunan ortamlarda kullanılması durumunda üzerindeki toz tabakası düzenli olarak temizlenecektir. Bu temizleme işleminde ağırlık eşitleyicisi gövdesinin içi de temizlenecektir.

AB UYGUNLUK DEKLARASYONU

Aşağıdaki adreste

Carl Stahl Kromer GmbH
Nägelseestraße 37
D-79288 Gottenheim

mukim üretici firma,

7235 EX00 01, 7235 EX00 02, 7235 EX00 03 ve 7235 EX00 04

tip ağırlık eşitleyicilerin 2006/42/AT ve 2014/34/AB nolu direktiflere uygun olduğunu beyan eder.

Uygunluk Deklarasyonu, DIN EN 1127-1, DIN EN ISO 80079-36 ve DIN EN ISO 80079-37 nolu uyumlaştırılmış standartlar temelinde hazırlanmıştır.

Ayrıca DIN 15112 ve DIN EN ISO 12100 nolu standartlar da uygulanmıştır.

Teknik dokümantasyon ve bu Uygunluk Deklarasyonun hazırlanmasından Carl Stahl Kromer GmbH firması sorumludur.

Thomas Steinle

Thomas Steinle
Genel Müdür

Gottenheim, 20.05.2021

Andy Seebacher

Andy Seebacher
Konstrüksiyon



Az eredeti üzemeltetési utasítás kiegészítése

a 7235 EX00 típusváltozathoz robbanásveszélyes területeken való használatnál

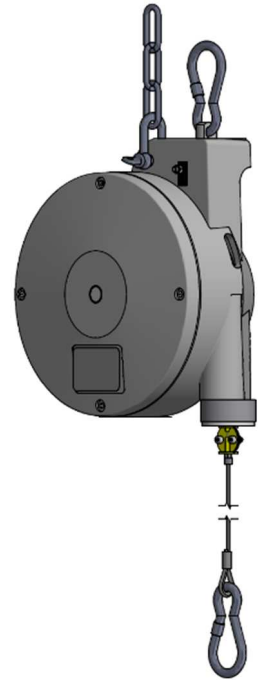

Fontos útmutatások és tudnivalók az olyan környezetekben való használathoz, ahol számolni lehet a robbanásveszélyes légkör kialakulásával (1. zóna, 21. zóna)





A JELÖLÉSEK MAGYARÁZATA

 II 2/2G Ex h IIA és etanol T6 Gb/Gb
 II 2/2D Ex h IIIC T 85 °C Db/Db

Gázok/gőzök

	Európai megfelelés
	Ex jelölés
II	Készülékcsoport
2/2G	Készülékkategória
Ex h	Gyújtásvédelem típusa
IIA és etanol	Robbanási csoport
T6	Hőmérsékleti osztály
G/Gb	Készülékvédelmi szint

Porok

	Európai megfelelés
	Ex jelölés
II	Készülékcsoport
2/2D	Készülékkategória
Ex h	Gyújtásvédelem típusa
IIIC	Robbanási csoport
85 °C	Max. felületi hőmérséklet
Db/Db	Készülékvédelmi szint

ALKALMAZÁSI TERÜLET/HASZNÁLAT

Ha a súlykiegyenlítőt robbanásveszélyes légkör kialakulására hajlamos helyen használja, akkor a készülék erre való megfelelőségéhez vegye figyelembe a rajta elhelyezett megjelölést.

A környezeti hőmérséklet tekintetében a DIN EN ISO 80079-36 szabvánnyal összhangban a -20 és +40 °C közötti tartomány érvényes.

FELSZERELÉS

A súlykiegyenlítőt a felszereléskor földelni kell.

Ehhez az akasztó közelében egy „” jellel megjelölt földelőcsatlakozó áll rendelkezésre.

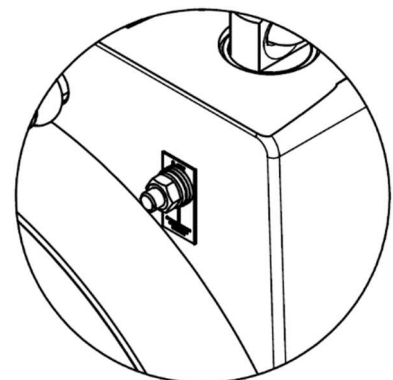

BEÁLLÍTÁS

A súlykiegyenlítő teherbírásának beállítását kézi szerszámmal vagy egy 1000 fordulat/perc maximális fordulatszámú szerszámgéppel végezze el. Ellenkező esetben biztosítania kell, hogy a teherbírás beállítása csak robbanásveszélyes légkör hiányában történjen meg.

ÜZEMELTETÉS/HASZNÁLAT

A felakasztott terhet legfeljebb 0,8 m/s sebességgel szabad mozgatni.

A felakasztott szerszám elektromos potenciálja mindig meg kell egyezzen a súlykiegyenlítőével.

Rendszeresen ellenőrizze (pl. minden műszaknál egyszer) a földelőkábel állapotát és a megjelölt csavarok meghúzotttságát.

ÁLLAGMEGÓVÁS/KARBANTARTÁS

A rugó kopóalkatrésznek számít, emiatt a dobot (a rugóval együtt) 100 000 ciklus után ki kell cserélni.

A súlykiegyenlítőt porral terhelt környezetben használva a porlerakódásokat rendszeres tisztítással meg kell előzni. Ennek során a súlykiegyenlítő házának belsejére is ügyeljen.

EU-MEGFELELŐSÉGI NYILATKOZAT

Gyártóként a

Carl Stahl Kromer GmbH
Nägelseestraße 37
D-79288 Gottenheim

kizárólagos felelősséggel kijelenti, hogy a

7235 EX00 01, 7235 EX00 02, 7235 EX00 03 és 7235 EX00 04

készüléktípusú súlykiegyenlítők megfelelnek a 2006/42/EK és a 2014/34/EU irányelvek követelményeinek és rendelkezéseinek.

A megfelelőségi nyilatkozat a vonatkozó harmonizált szabványokon (DIN EN 1127-1, DIN EN ISO 80079-36 és DIN EN ISO 80079-37) alapul.

Emellett a DIN 15112 és DIN EN ISO 12100 szabványok is alkalmazásra kerültek.

A műszaki dokumentációért és a jelen megfelelőségi nyilatkozat kiállításáért a Carl Stahl Kromer GmbH vállalat a felelős.

Thomas Steinle

Thomas Steinle
Ügyvezető

Gottenheim, 2021. 05. 20.

Andy Seebacher

Andy Seebacher
Szerkezet



Täydennys alkuperäiseen käyttöohjeeseen

laitetyypille 7235 EX00 räjähdysvaarallisissa tiloissa käytettäessä

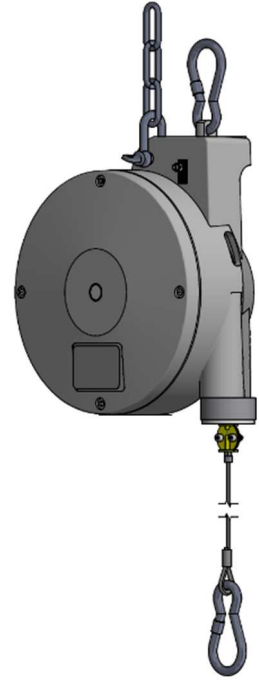
Tärkeitä tietoja ja ohjeita, kun käyttö tapahtuu ympäristöissä, joissa on otettava huomioon se, että räjähdyskelpoisen ilmaseoksen muodostuminen on mahdollista (tila 1, tila 21)





MERKINNÄN SELITYS



 II 2 / 2G Ex h IIA ja etanoli T6 Gb / Gb
 II 2 / 2D Ex h IIIC T 85°C Db / Db

Kaasut / höyryt

	EU-vaatimustenmukaisuus
	Ex-merkintä
II	Laiteryhmä
2 / 2G	Laiteluokka
Ex h	Suojaustyyppi
IIA ja etanoli	Räjähdysryhmä
T6	Lämpötilaluokka
Gb / Gb	Laitteen suojaustaso

Pölyt

	EU-vaatimustenmukaisuus
	Ex-merkintä
II	Laiteryhmä
2 / 2D	Laiteluokka
Ex h	Suojaustyyppi
IIIC	Räjähdysryhmä
85 °C	Pintalämpötila enintään
Db / Db	Laitteen suojaustaso

KÄYTTÖALUE / KÄYTTÖ

Kun painontasapainotinta käytetään alueilla, joissa on räjähdyskelpoisten ilmaseosten mahdollisuus, on laitteen soveltuvuus otettava huomioon ilmoitetun merkinnän mukaisesti.

Ympäristön lämpötilan suhteen on alueeksi standardin DIN EN ISO 80079-36 mukaisesti suunniteltu -20 ... +40 °C.

ASENNUS

Painontasapainotin on asennuksen yhteydessä maadoitettava.

Tätä varten on ripustuksen lähelle merkitty  Maadoitusliitäntä on olemassa.

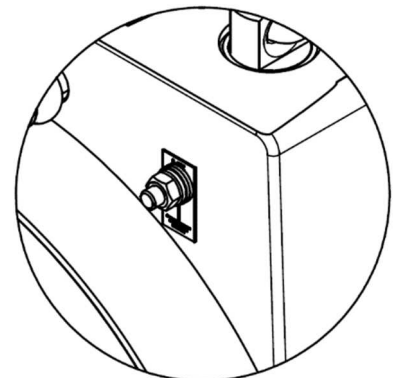

ASETUS

Painontasapainottimen kantokuorman asetus tehdään käsityökaluilla tai työkaluilla, joiden kierrosluku on enintään 1000/min. Muussa tapauksessa on varmistettava, että asetus tehdään vain, kun räjähdyskelpoista ilmaseosta ei ole.

TOIMINTA / KÄYTTÖ

Kiinnitettyä kuormaa saa liikuttaa enintään 0,8 m/s nopeudella.

Kiinnitettyssä työkalussa on aina oltava sama sähköpotentiaali kuin painontasapainottimessa.

Tarkasta säännöllisesti (esim. kerran työvuoron aikana) maadoitusjohdon kunto ja merkityn ruuvien kiristys.

KUNNOSSAPITO / HUOLTO

Jousi katsotaan kuluvaksi osaksi, minkä vuoksi rumpu (sekä jousi) on vaihdettava aina 100 000 jakson jälkeen.

Käytettäessä painontasapainotinta pölyisessä ympäristössä on pölykerrostumat vältettävä säännöllisellä puhdistuksella. Tällöin on otettava huomioon myös tasapainottimen kotelon sisäpuoli.

EU-VAATIMUSTENMUKAISUUSVAKUUTUS

Yksinomaisella vastuulla

Carl Stahl Kromer GmbH
Nägelseestraße 37
D-79288 Gottenheim

vakuuttaa valmistajana, että laitetyyppien

7235 EX00 01, 7235 EX00 02, 7235 EX00 03 ja 7235 EX00 04

painontasapainotin vastaa direktiivin 2006/42/EY ja direktiivin 2014/34/EU vaatimuksia ja ehtoja.

Vaatimustenmukaisuusvakuutuksen perustana on käytetty asiaankuuluvia yhtenäistettyjä standardeja DIN EN 1127-1, DIN EN ISO 80079-36 ja DIN EN ISO 80079-37.

Lisäksi sovelletaan standardeja DIN 15112 ja DIN EN ISO 12100.

Teknisestä dokumentaatiosta ja vaatimustenmukaisuusvakuutuksesta vastaa Carl Stahl Kromer GmbH.

Thomas Steinle

Thomas Steinle
toimitusjohtaja

Andy Seebacher

Andy Seebacher
rakennusosasto

Gottenheim, 20.5.2021



원본 작동 설명서에 대한 보충

폭발 위험 영역에서 사용하는 경우 모델 유형 7235 EX00용

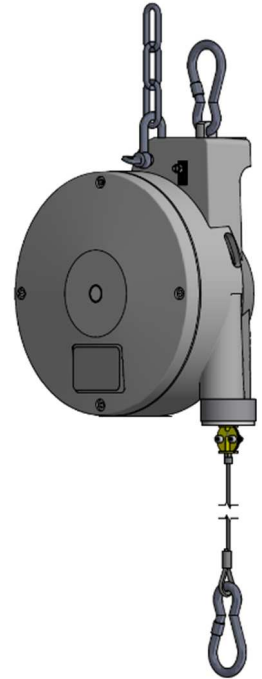
폭발성 대기가 발생할 수 있는 환경(구역 1, 구역 21)에서 사용하기 위한
중요 지침 및 참고 사항



표시 설명



 II 2 / 2G Ex h IIA 및 에탄올 T6 Gb / Gb
 II 2 / 2D Ex h IIIC T 85° C Db / Db

가스 / 증기		분진	
CE	유럽 적합성	CE	유럽 적합성
Ex	방폭 마크	Ex	방폭 마크
II	장치 그룹	II	장치 그룹
2 / 2G	장치 카테고리	2 / 2D	장치 카테고리
Ex h	발화 보호 유형	Ex h	발화 보호 유형
IIA 및 에탄올	폭발 그룹	IIIC	폭발 그룹
T6	온도 등급	85° C	최대 표면 온도
Gb / Gb	장치 보호 수준	Db / Db	장치 보호 수준

사용 범위 / 사용

폭발성 대기가 형성될 수 있는 영역에서 중량 보상 장치를 사용하는 경우, 장착된 표시에 따라 장치의 적합성을 고려해야 합니다.

주변 온도와 관련하여서는 DIN EN ISO 80079-36를 준수하여 -20 ~ +40° C의 온도 범위여야 합니다.

설치

중량 보상 장치를 설치 시, 장치를 접지해야 합니다.
이를 위해 "≡"가 서스펜션 근처에 표시되어 있습니다.
접지 연결 가능

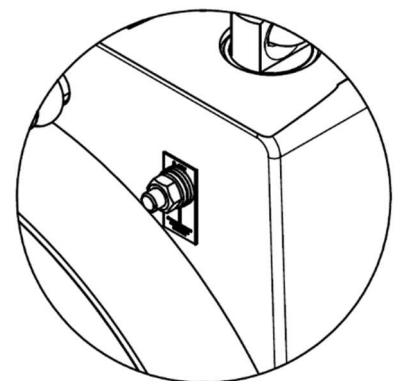

설정

중량 보상 장치의 부하 용량 설정은 수공구를 사용하여 실시하거나, 최대 회전 속도가 1000/min인 공구를 사용하여 실시해야 합니다. 그렇지 않은 경우, 폭발성 대기가 존재하지 않는 상태에서만 설정 작업을 실시해야 합니다.

작동 / 사용

장착된 하중은 최대 0.8m/s의 속도로 이동할 수 있습니다.

장착된 공구는 항상 중량 보상 장치와 동일한 물리 전위를 지녀야 합니다.

접지 케이블의 상태와 표시된 나사의 조임 상태를 정기적으로 점검하십시오(예: 작업 교대 시 한 번).

유지 보수 / 수리

스프링은 소모품이며, 따라서 드럼(스프링 포함)은 100,000 사이클 후 항상 교체해야 합니다.

다량의 분진이 발생하는 장소에서 중량 보상 장치를 사용하는 경우, 정기적으로 청소하여 분진이 쌓이지 않도록 해야 합니다. 이때 중량 보상 장치의 하우징 내부 역시 고려해야 합니다.

EU 적합성 선언

장치 제조업체인

Carl Stahl Kromer GmbH
Nägelseestraße 37
D-79288 Gottenheim

당사는 장치 유형

7235 EX00 01, 7235 EX00 02, 7235 EX00 03 및 7235 EX00 04

중량 보상 장치가 기계류 지침 2006/42/EC 및 지침 2014/34/EU의 요구 사항 및 조항을 충족한다는 사실을 단독적인 책임 하에 선언합니다.

적합성 선언은 관련 조화 표준 DIN EN 1127-1, DIN EN ISO 80079-36 및 DIN EN ISO 80079-37을 기반으로 합니다.

이에 추가적으로 DIN 15112 및 DIN EN ISO 12100이 적용됩니다.

Carl Stahl Kromer GmbH는 기술 문서 및 본 적합성 선언을 발행에 대한 책임을 보유하고 있습니다.

Thomas Steinle

Thomas Steinle
대표 이사

Gottenheim, 2021년 5월
20일

Andy Seebacher

Andy Seebacher
구성

Carl Stahl

KROMER

Carl Stahl Kromer GmbH
Nägelseestraße 37
D-79288 Gottenheim